

## SUMARIO

<b>Informaciones generales</b> .....	<b>2</b>
Finalidad del manual.....	2
Identificación fabricante y equipo.....	3
<b>Informaciones sobre la seguridad</b> .....	<b>3</b>
Normas para la seguridad.....	3
Equipos de seguridad.....	4
Señales de seguridad.....	5
<b>Informaciones técnicas</b> .....	<b>6</b>
Datos técnicos.....	6
Descripción general del aparato.....	7
Órganos principales.....	8
<b>Instalación</b> .....	<b>9</b>
Embalaje y desembalaje.....	9
Planificación de la instalación del equipo.....	9
Definición del recorrido del alambre perimetral.....	11
Método de regreso a la estación de recarga.....	11
Preparación y delimitación de áreas de trabajo.....	12
Instalación del alambre perimetral.....	16
Instalación de la estación de recarga y alimentador.....	17
Recarga de las baterías en primer uso.....	19
<b>Reglajes</b> .....	<b>19</b>
Recomendaciones para los reglajes.....	19
Reglaje de la altura de corte.....	19
<b>Uso y funcionamiento</b> .....	<b>20</b>
Normas obligatorias para el uso.....	20
Descripción del panel de mandos y panorámica de los menús.....	20
Puesta en servicio.....	21
Uso del robot en zonas cerradas no dotadas de estación de recarga.....	22
Acceso al menú mediante app.....	22
Configuración del menú usuario mediante aplicación móvil.....	22
Menú de configuración – modo de programación.....	23
Parada de seguridad del robot.....	26
Inactividad prolongada y restablecimiento de la marcha.....	26
Recarga de baterías por inactividad prolongada.....	27
Consejos para la utilización.....	28
<b>Mantenimiento ordinario</b> .....	<b>28</b>
Recomendaciones para el mantenimiento.....	28
Tabla intervalos de mantenimiento programado.....	28
Limpieza robot.....	29
Localización de averías.....	30
<b>Averías, causas y remedios</b> .....	<b>30</b>
<b>Sustituciones componentes</b> .....	<b>32</b>
Recomendaciones para la sustitución de partes.....	32
Sustitución baterías.....	32
Sustitución de la cuchilla.....	32
Desguace del robot.....	33
<b>Declaración de conformidad</b> .....	<b>34</b>
<b>Uk declaration of conformity</b> .....	<b>35</b>
<b>Normas de garantía</b> .....	<b>36</b>
Condiciones y limitaciones.....	36
Cómo solicitar el servicio de asistencia bajo garantía.....	36
Otras definiciones.....	36

ES

Se prohíbe la reproducción, incluso parcial, de este documento sin la autorización escrita del Fabricante.  
El fabricante se compromete a una política de continua mejora y se reserva el derecho de modificar este documento sin la obligación de aviso previo siempre que esto no suponga riesgos para la seguridad.  
© 2008 - Autor de los textos, de las ilustraciones y de la paginación: Tipolito La Zecca. Los textos pueden reproducirse, total o parcialmente, siempre que se cite al autor.

### FINALIDAD DEL MANUAL

- Este manual, que es parte integrante del equipo, ha sido realizado por el Fabricante para ofrecer las informaciones necesarias a aquellos que estén autorizados a interactuar con el mismo durante la duración prevista de este.
- Además de adoptar una buena técnica de uso, los destinatarios de las informaciones deben leerlas atentamente y aplicarlas con rigurosidad.
- Información original procedente del Fabricante.
- La lectura de dichas informaciones permitirá evitar riesgos para la salud y la seguridad de las personas y daños económicos.
- Conserve este manual durante toda la vida útil del equipo en un lugar conocido y de fácil acceso, para tenerlo siempre a disposición en el momento en que sea necesario consultarlo.
- Algunas informaciones e ilustraciones reproducidas en este manual podrían no corresponderse completamente con aquel en posesión suya, pero ello no perjudica su función.
- El Fabricante se reserva el derecho de realizar modificaciones sin la obligación de realizar comunicación alguna por adelantado.
- Para destacar algunas partes de texto de una importancia relevante o para indicar algunas especificaciones importantes, se han adoptado algunos símbolos cuyo significado se describe a continuación.



#### **Peligro - Atención**

**El símbolo indica situaciones de peligro graves que, si no se tienen en cuenta, pueden comprometer muy seriamente la salud y la seguridad de las personas.**



#### **Cautela - Advertencia**

**El símbolo indica que es necesario adoptar comportamientos adecuados para no poner en riesgo la salud y la seguridad de las personas y no provocar daños económicos.**



#### **Importante**

**El símbolo indica informaciones técnicas de especial importancia que no deben pasar desapercibidas.**

## IDENTIFICACIÓN FABRICANTE Y EQUIPO

La placa de identificación representada está colocada directamente en el equipo. En ella se reproducen las referencias y todas las indicaciones indispensables para la seguridad de funcionamiento.

Para cualquier necesidad diríjase al Servicio de Asistencia Técnica del Fabricante o a uno de los centros autorizados.

Para cualquier solicitud de asistencia técnica, indique los datos reproducidos en la placa de identificación, las horas aproximadas de uso y el tipo de defecto encontrado.

- A. Identificación Fabricante.
- B. Marcado CE de conformidad.
- C. Modelo y versión / número de matrícula / año de fabricación.
- D. Datos técnicos: tensión, corriente, grado de protección, masa, anchura de corte.

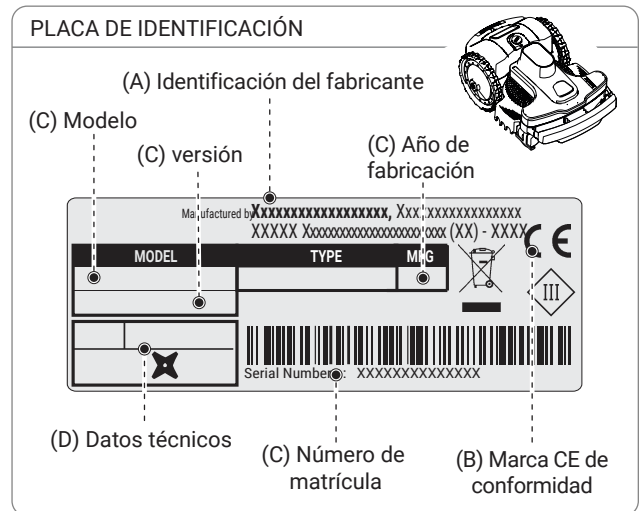

## INFORMACIONES SOBRE LA SEGURIDAD

El fabricante ha prestado particular atención a los aspectos que pueden provocar riesgos para la seguridad y la salud de las personas que interactúan con el aparato. La finalidad de esta información es sensibilizar a los usuarios e invitarles a prestar especial atención para prevenir toda clase de riesgos.



### NORMAS PARA LA SEGURIDAD



### ESTE PRODUCTO LLEVA UNA CUCHILLA Y NO ES UN JUGUETE!

- Leer atentamente todo el manual, en particular todas las informaciones que se refieren a la seguridad, y asegurarse de haberlo entendido completamente. Utilizar el aparato única y exclusivamente para los usos previstos por el fabricante. Atenerse escrupulosamente a las instrucciones de funcionamiento, mantenimiento y reparación.
- Durante el funcionamiento del robot, asegúrese de que en el área operativa no haya personas (sobre todo niños, ancianos o minusválidos) ni animales domésticos. En caso contrario, se aconseja programar la actividad del robot durante las horas en que no haya personas en esa zona. Supervisar el aparato si se sabe que hay animales domésticos, niños u otras personas en las inmediaciones. Si una persona o un animal se encuentran en el recorrido del robot, pararlo inmediatamente.
- En áreas operativas no delimitadas por un recinto difícilmente superable, supervisar el aparato durante el funcionamiento.
- Las señales de advertencia deben colocarse en torno al área de trabajo del robot cortacéspedes, si se utiliza en áreas públicas. Las señales deben tener el siguiente texto: **¡Atención! Cortacéspedes automático: mantenerse a distancia de la máquina y vigilar a los niños**
- Este robot no está hecho para ser utilizado por niños ni por personas con capacidades físicas, sensoriales o mentales reducidas, o que carezcan de experiencia y/o de conocimiento, a no ser que sean supervisadas por una persona responsable de su seguridad o hayan sido instruidas sobre cómo utilizar el dispositivo. Los niños deben ser supervisados para asegurarse de que no jueguen con el aparato.
- No permitir el uso del robot a personas que no conozcan su funcionamiento y comportamiento.
- Los operadores que efectúen intervenciones de mantenimiento y reparaciones deben estar perfectamente familiarizados con sus características específicas y con las normas de seguridad. Antes de usar el robot, leer atentamente el manual de operador y asegurarse de haber entendido las instrucciones.

- Utilizar solamente recambios originales, no modificar el diseño del Robot, no alterar, no eludir ni eliminar ni puentear los dispositivos seguridad instalados. La casa Fabricante se exime de toda responsabilidad en caso de que no se utilicen recambios originales. No respetar este requisito puede ser causa de graves daños para la seguridad y la salud de las personas.
- Controlar que en el césped no haya juguetes, herramientas, ramas, prendas de vestir u otros objetos que puedan dañar las cuchillas. Los objetos dejados en el césped pueden dañar el robot o causar su bloqueo.
- Nunca permitir a nadie sentarse sobre el robot. Nunca levantar el robot para inspeccionar la cuchilla o para transportarlo cuando esté en movimiento. Nunca introducir las manos o los pies bajo el aparato en movimiento.
- No utilizar el robot cuando esté funcionando el sistema de riego. En ese caso, programar el robot y el sistema de riego para que no funcionen simultáneamente. No lavar el robot con chorros de agua a presión, ni sumergirlo parcial o completamente en agua, ya que no es hermético.
- El usuario debe desconectar la alimentación eléctrica y accionar el dispositivo de seguridad antes de cualquier intervención de regulación o de mantenimiento que pueda realizar. Usar las protecciones individuales indicadas por el Fabricante; en particular, en operaciones en la cuchilla de corte, utilizar los guantes de protección.
- Las operaciones de limpieza y mantenimiento a cargo del usuario no deben ser realizadas por niños sin supervisión.
- No utilizar el robot con la cuchilla de corte deteriorada. La cuchilla de corte se debe cambiar.
- No utilizar el robot con las partes externas dañadas. Si presentasen daños mecánicos, deben sustituirse.
- No utilizar el robot con el cable de alimentación del transformador dañado. Un cable dañado puede hacer contacto con partes bajo tensión. El cable debe ser sustituido por el fabricante, por su servicio de asistencia o por una persona similarmente cualificada, para así prevenir todo riesgo.
- Si se daña el cable de alimentación durante el uso, pulsar la tecla "STOP" para detener el robot y desconectar la clavija de alimentación de la toma eléctrica.
- Examinar visualmente el robot a intervalos regulares para asegurarse de que la cuchilla, los tornillos de montaje y el mecanismo de corte no estén desgastados o dañados. Asegurarse de que todas las tuercas, pernos y tornillos estén bien apretados para garantizar que el robot esté en buenas condiciones operativas.
- Si durante el uso se notasen vibraciones anómalas del robot, pulsar la tecla "STOP" para detenerlo y desconectar la clavija de alimentación de la toma eléctrica.
- Está absolutamente prohibido el uso y la recarga del robot en atmósferas explosivas o inflamables.
- Utilizar sólo el cargador de baterías y el alimentador del fabricante. El uso indebido puede causar sacudidas eléctricas, recalentamiento o pérdida de líquidos corrosivos de la batería. En caso de pérdida de líquido, la batería debe lavarse con agua/neutralizador; en caso de contacto con los ojos, consultar al médico.

---

## EQUIPOS DE SEGURIDAD

---

### 1. Sensor de obstáculo

En caso de chocar con un objeto capaz de sostener el impacto con el robot (con anclaje firme al suelo y de tamaño suficiente, con una altura superior o igual a 15 cm), se activa el sensor de choques. Al activarse, el robot interrumpe su avance y cambia de dirección para evitar el obstáculo. La activación del sensor no garantiza completamente la incolumidad de las personas, niños o animales.

### 2. Inclímetro

En el caso en que el robot opere en un plano inclinado mas allá de las especificaciones técnicas, o en el caso en que se vuelque, el robot para la cuchilla de corte.

### 3. Interruptor de parada de emergencia

Situado en el panel de mandos con el texto "STOP" de mayor tamaño con respecto a los demás mandos del teclado. Apretando este pulsador durante el funcionamiento, el robot cortador de césped, se parará inmediatamente y la cuchilla se bloqueará.







#### 4. Protección de sobrecorriente

Cada uno de los motores (cuchilla y ruedas) es monitorizado continuamente durante el funcionamiento en cada situación que pueda llevar a un calentamiento excesivo. En el caso en que se verifique una sobrecorriente en el motor de las ruedas, el robot realiza intentos en la dirección contraria. Si persiste la sobrecorriente, el robot se para indicando el error. Si la sobrecorriente se presenta en el motor de la cuchilla de corte, hay dos rangos de intervención. Si los parámetros entran en el primo rango, el robot efectuará maniobras para desatascar la cuchilla de corte. Si la sobrecorriente se halla por debajo del rango de protección, el robot se parará indicando el error del motor.

#### 5. Sensor de ausencia de señal

En caso de ausencia de señal, el robot se para automáticamente.

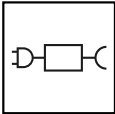
### SEÑALES DE SEGURIDAD

	<p>Leer atentamente las instrucciones de uso y asimilar el significado antes de utilizar la máquina.</p>		<p>Mantener una distancia de seguridad adecuada con respecto a la máquina durante su funcionamiento.</p> <p>Durante el funcionamiento del robot, asegúrese de que en la zona operativa no haya personas (sobre todo niños, ancianos o minusválidos) ni animales domésticos. Mantener a los niños, los animales domésticos y las demás personas a distancia de seguridad cuando la máquina esté funcionando. Para evitar ese tipo de riesgos, se aconseja programar la actividad productiva del robot en horarios adecuados.</p>
	<p>No tocar la cuchilla giratoria, no introducir las manos o los pies bajo el aparato cuando está en marcha. Esperar a que la cuchilla y las partes giratorias se detengan completamente antes de acceder.</p>		<p>¡Atención! No limpiar ni lavar la máquina con chorros de agua.</p> <p>Durante el funcionamiento del robot, asegúrese de que en la zona operativa no haya personas (sobre todo niños, ancianos o minusválidos) ni animales domésticos. Mantener a los niños, los animales domésticos y las demás personas a distancia de seguridad cuando la máquina esté funcionando. Para evitar ese tipo de riesgos, se aconseja programar la actividad productiva del robot en horarios adecuados.</p>
	<p>No subirse a la máquina.</p>		<p>Utilizar el robot solo con los modelos de alimentador indicados en los "Datos técnicos" del capítulo "Información técnica".</p>
	<p>Accionar el dispositivo de seguridad antes de levantar la máquina o trabajar en ella.</p>		

**DATOS TÉCNICOS**

Descripción		Modelo	
		C040BA4 C040BAH	C040BA4 C040BAH
Power KIT		6.9Ah - 5A MEDIUM	10.35Ah - 8A PREMIUM
Superficie máxima recomendada que puede cortarse			
Capacidad de trabajo (-20%(*))	m <sup>2</sup> (sq ')	<b>1200</b> (12912 ')	<b>1800</b> (19368 ')
<b>Características</b>			
Dimensiones (B x A x P)	mm	<b>C040BA4:</b> 635x464x300 <b>C040BAH:</b> 695x470x330	
Peso robot incl. Batería	kg	15,9	16,2
Altura corte (Mín-Máx)	mm (")	<b>C040BA4:</b> 30 - 75 (1,18" - 2,95") <b>C040BAH:</b> 50 - 95 (1,97" - 3,74")	
Diámetro cuchilla	mm (")	<b>250</b> (9,84 ")	
Motores		sin cepillos	
Velocidad cuchilla de corte	RPM	3000 mantenimiento	
Velocidad de movimiento	<b>Metros / Minuto</b>	<b>30</b> ( 97,7 ')	
Pendiente máxima practicable y recomendada (*)	%	60% Admisible, en función de las condiciones del manto herboso y de los accesorios instalados. 55% pendiente máxima practicable y recomendada. Con el césped en condiciones normales. 55% Cerca del borde externo o del alambre perimetral.	
Temperatura ambiente de funcionamiento	Max °C	<b>OBOT:</b> -10°(14 F.) (Min) +50° (122 F.) (Max) <b>ESTACIÓN DE RECARGA:</b> -10°(14 F.) (Min) +45° (113 F.) (Max) <b>CARGADOR DE BATERÍA:</b> -10°(14 F.) (Min) +40° (104 F.) (Max)	
Nivel de potencia sonora medida	dB(A)	63	
Grado de protección del agua	IP	<b>ROBOT:</b> IPx5 <b>ESTACIÓN DE RECARGA:</b> IPx4 <b>CARGADOR DE BATERÍA:</b> IPx4	
<b>Características eléctricas</b>			
Alimentador (para batería de litio)		Mean Well ELG-150-30ZCTE  Entrada: 100 - 240 V~; 2 A; 50/60 Hz; Clase 1  Salida: 29.4 V $\overline{=}$ ; 5.0 A	Mean Well ELG-240-30ZCTE  Entrada: 100 - 240 V~; 2.2 A; 50/60 Hz; Clase 1  Salida: 29.4 V $\overline{=}$ ; 8.0 A
<b>Tipo de acumuladores y de recarga</b>			
Batería recargable Litio-Ión (tensión nominal)		25.2V 6.9Ah	25.2V 10.35Ah
Tipo de recarga		por contacto	por contacto
Duración media de la recarga	hh:mm	1:30	1:30
Duración media de trabajo después de un ciclo de recarga completo (*)	hh:mm	03:00	04:00

(\*) Según las condiciones de la hierba, el estado del césped y la complejidad del área de corte.

Frecuencias		
Transmisor para guía del robot		Banda de frecuencia de trabajo (Hz) 500 - 60000 Potencia máxima de radio frecuencia (dBm) < 10
Bluetooth		Banda de frecuencia de trabajo (MHz) 2402 - 2480 Potencia máxima de radio frecuencia (dBm) < 14
GSM		Banda de frecuencia de trabajo (MHz) 850/900/1800/1900 Potencia máxima de radio frecuencia (dBm) < 33
Equipamiento / accesorios / funcionalidad		
Zonas cubiertas incluida la principal		4
Sensor de lluvia		de serie
Modo Eco- Autoprogramación (patentado)		de serie
Módulo Connect (GPS, GPRS)		optional
Método de regreso a la estación de recarga		"V-Meter" - "Por el cable"
Longitud máxima alambre perimetral (orientativa, calculada a partir de un perímetro regular)	m (')	1000 (3280 ')

(\*) Según las condiciones de la hierba, el estado del césped y la complejidad del área de corte.

## DESCRIPCIÓN GENERAL DEL APARATO

El aparato es un robot diseñado y fabricado para cortar automáticamente la hierba de los jardines y prados de viviendas a cualquier hora del día y de la noche. Es pequeño, compacto, silencioso y fácilmente transportable.

Según las diferentes características de la superficie a cortar, el robot puede programarse para trabajar en varias áreas: una principal y varias áreas secundarias (según las especificaciones de los diferentes modelos).

Durante el funcionamiento, el robot efectúa el corte del área delimitada por el alambre perimetral.

Cuando el robot detecta el alambre perimetral o encuentra un obstáculo, cambia de trayectoria de manera casual y prosigue en la nueva dirección. El robot no supera el cable perimetral en una distancia superior a la mitad de su longitud.

Según un principio de funcionamiento aleatorio, el robot efectúa el corte automático y completa el prado delimitado (véase figura).

El robot tiene la capacidad de reconocer la presencia de hierba más alta o más densa en una zona del jardín y accionar automáticamente, si lo considera necesario, el movimiento en espiral para un perfecto acabado del corte del césped. El movimiento en espiral puede ser accionado también por el operador pulsando el mando correspondiente en la app.

La superficie de prado que el robot puede cortar depende de una serie de factores:

- modelo del robot y baterías instaladas;
- características del área (perímetros irregulares, superficie no uniforme, fraccionamiento del área, etc.);
- características del prado (tipo y altura de la hierba, humedad, etc.);
- condiciones de la cuchilla (bien afilada, libre de residuos e incrustaciones, etc.).

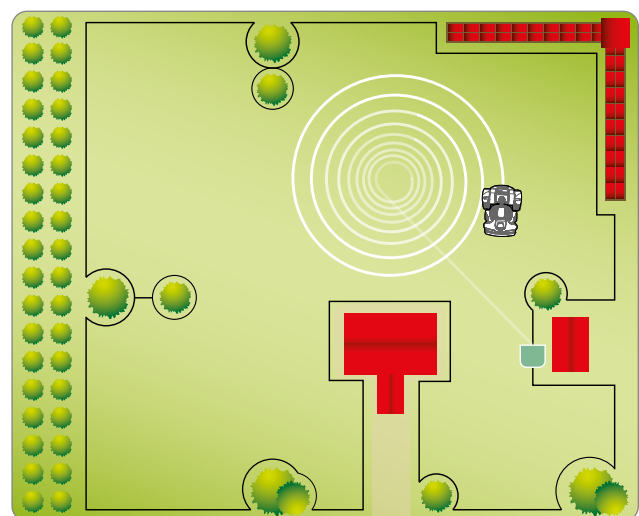
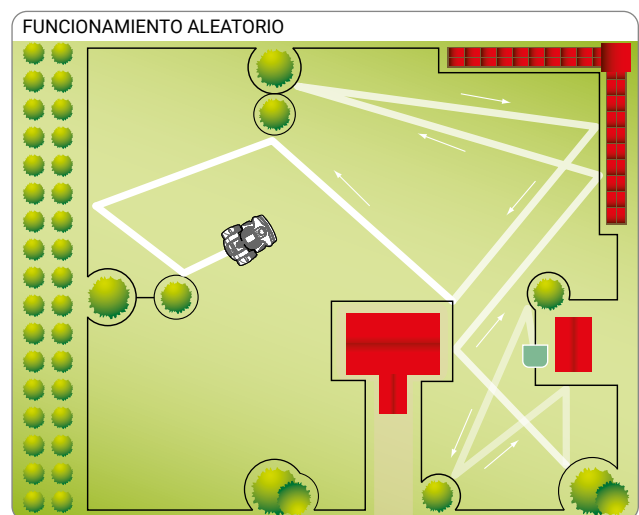

## ÓRGANOS PRINCIPALES

MODELO		C040BA4 C040BAH
versión		A
①	Robot	✓
②	Teclado de mandos	✓
③	Sensor de lluvia	✓
④	Mango	✓
⑤	Cuchilla de corte	✓
⑥	Madeja de alambre perimetral	0
⑦	Clavos	20
⑧	Estación de recarga	✓
⑨	Manual de uso	✓
⑩	Junta para cordón perimetral	-



### Importante

En algunas configuraciones comerciales el power Kit puede venderse por separado.

POWER KIT		MEDIUM	PREMIUM
⑪	Batería	25.2V 6.9Ah	25.2V 10.35Ah
⑫	Alimentador	5.0 A	8.0 A
⑬	Transmisor y torreta de recarga	por contacto	por contacto
⑭	Módulo de recarga	por contacto	por contacto

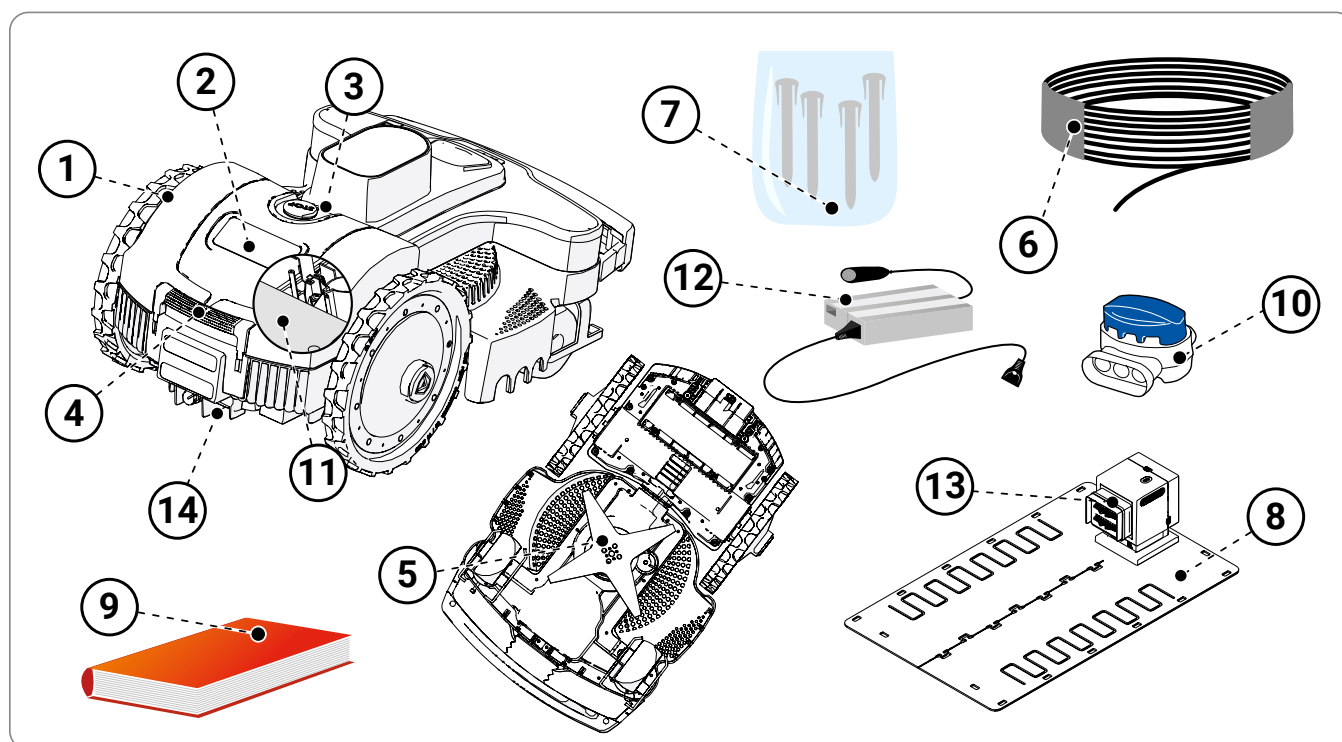



El equipo se entrega debidamente embalado. Durante el desembalaje, sacarlo con cuidado y controlar que los componentes estén en buen estado.



### Cautela - Advertencia

Mantener lejos de recién nacidos y de los niños pequeños las películas y contenedores de plástico, ¡peligro de asfixia!



### Importante

Conservar el material de embalaje para usos posteriores.

## PLANIFICACIÓN DE LA INSTALACIÓN DEL EQUIPO

La instalación del robot no precisa maniobras especialmente difíciles, pero requiere de una planificación preliminar mínima para definir la mejor zona para instalar la estación de recarga, el alimentador y para el trayecto del alambre perimetral.

- La estación de recarga debe colocarse al borde del césped, preferiblemente en la zona de mayor tamaño y desde la cual se pueda acceder fácilmente a otras posibles zonas del césped. El área donde se instala la estación de recarga se define en lo sucesivo como "Área Principal".



### Cautela - Advertencia

Colocar el alimentador en una zona fuera del alcance de los niños. Por ejemplo, a una altura superior a 160 cm. (63").



### Cautela - Advertencia

Proceder de manera que el acceso al alimentador se permita únicamente a las personas autorizadas.

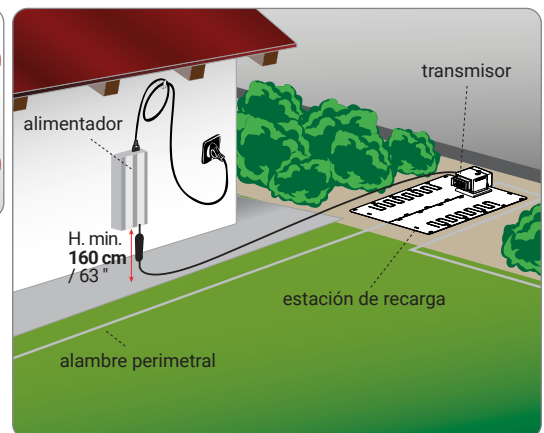

### Cautela - Advertencia

Para poder realizar la conexión eléctrica, es necesario que cerca de la zona de instalación se haya dispuesto una toma de corriente. Asegurarse de que la conexión a la red de alimentación sea conforme a la leyes vigentes en materia. Para funcionar con total seguridad, el equipo eléctrico, al que se se conecta el alimentador, debe estar provisto de una instalación de puesta a tierra que funcione correctamente. El circuito incluido debe protegerse con un interruptor diferencial (RCD) con una corriente de activación no superior a 30 mA.



### Importante

Se aconseja instalar el grupo en un armario para componentes eléctricos (de exteriores o interiores), provisto de cierre con llave y bien ventilado para mantener una correcta circulación del aire.

- Al finalizar cualquier ciclo de trabajo el robot debe poder encontrar fácilmente la estación de recarga, la cual será el punto de inicio para un nuevo ciclo de trabajo y para alcanzar otras posibles zonas de trabajo, en lo sucesivo denominadas "Áreas Secundarias".
- Colocar la estación de recarga respetando las siguientes reglas:
  - zona llana;
  - terreno compacto estable y capaz de garantizar un buen drenaje;
  - preferiblemente en la zona de prado de mayores dimensiones;
  - cerciorarse de que las bocas de riego no dirijan el chorro de agua al interior de la estación de recarga;
  - el lado de entrada de la estación de recarga debe colocarse como en la figura para permitir que el robot regrese siguiendo el alambre perimetral en sentido horario;
  - antes de la base deben haber 200 cm (78,74") rectilíneos;
  - la presencia de barras o bordillos metálicos de separación del césped en proximidad de la base puede ser causa de interferencias en la señal. Colocar la base en un lado distinto del jardín o separar la base del bordillo. Dirigirse al Servicio de Asistencia del Fabricante o a uno de los centros autorizados para más información.

- La estación de recarga debe estar bien fijada al suelo. Evitar que frente a la base se forme un escalón de entrada colocando en su entrada una alfombrilla de hierba artificial para compensar el escalón de entrada. Alternativamente, quitar parcialmente el manto herboso y colocar la base a ras de hierba.
- La estación de recarga está conectada al alimentador mediante un cable que debe alejarse de la estación de recarga por el lado externo del área de corte.

• Colocar el alimentador cumpliendo las siguientes normas:

- en una zona ventilada protegida de los agentes atmosféricos y de la luz directa del sol;
- preferiblemente dentro de la vivienda, de un garaje o de un almacén;
- si se coloca fuera no debe estar expuesto a la luz directa del sol ni del agua: y, por lo tanto, es necesario protegerlo dentro de una caja ventilada. No debe colocarse en contacto directo con el suelo ni con ambientes húmedos;
- colocarlo fuera del prado y no dentro;
- recoger el exceso de cable entre la estación de recarga y el alimentador. No acortar ni alargar el alambre.

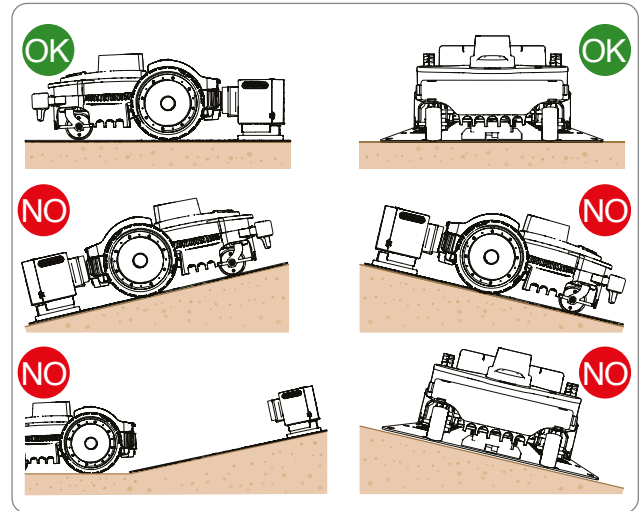

- El tramo del alambre en entrada debe ser rectilíneo y estar alineado en perpendicular con la estación de recarga en una extensión mínima de 200 cm (78,74"), y el tramo en salida debe alejarse de la estación de recarga; esto permite que el robot entre correctamente.
- Si la base de carga se coloca fuera del jardín, el cable perimetral que crea el corredor de retorno de cables debe estar a una distancia mínima de 70 cm.

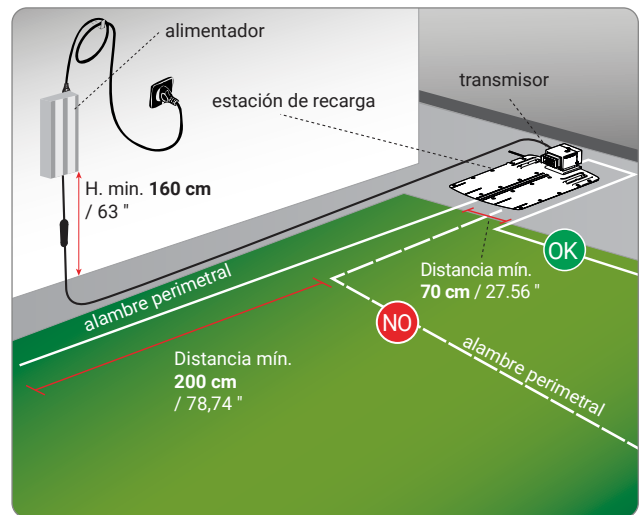

En caso de colocación del robot cerca de un área en el que se ha colocado otro robot (del mismo fabricante o de otro) se tendrá que realizar, durante la colocación, una modificación al transmisor y receptor del robot para que las frecuencias de los dos robots no creen interferencias entre sí. En ese caso contactar al centro de asistencia más cercano.

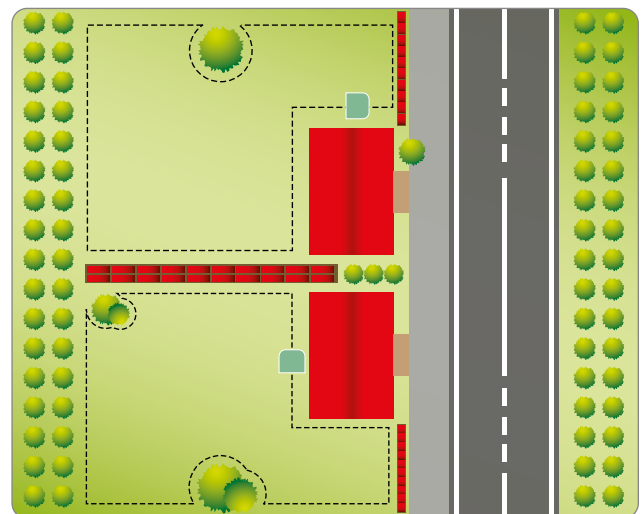

## DEFINICIÓN DEL RECORRIDO DEL ALAMBRE PERIMETRAL

Antes de proceder a la colocación del alambre perimetral es necesario controlar toda la superficie del prado. Evaluar posibles modificaciones a realizar al manto herboso o medidas a tener en cuenta durante la colocación del alambre perimetral para asegurar el correcto funcionamiento del robot.

1. Evaluar qué método de regreso a la estación de recarga es preferible utilizar según las indicaciones descritas en el capítulo "MÉTODO DE REGRESO A LA ESTACIÓN DE RECARGA".
2. Evaluar dónde es necesario poner una colocación especial del alambre perimetral, según las indicaciones descritas en el capítulo "PREDISPOSICIÓN DE REGRESO VELOZ DEL ROBOT A LA ESTACIÓN DE RECARGA".
3. Preparación y delimitación de áreas de trabajo.
4. Colocación alambre perimetral.
5. Instalación estación de recarga y alimentador. Durante la colocación del alambre perimetral, respetar el sentido de instalación (horario) y de rotación alrededor de los arriates (antihorario). Como se muestra en la figura.

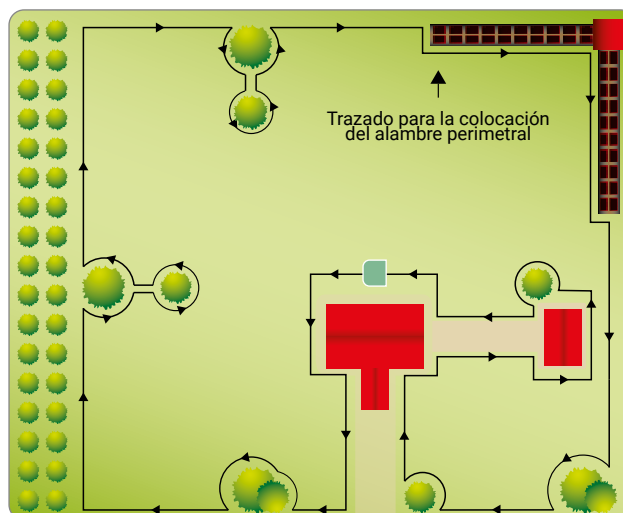

## MÉTODO DE REGRESO A LA ESTACIÓN DE RECARGA

El robot puede regresar a la estación de recarga con dos métodos distintos, según la configuración del menú de usuario en el campo "Configuraciones" - "Ajustes del robot" - "Ajustes de carga". Utilizar el método "OFF" solamente en los casos en que haya muchos obstáculos en el jardín y cercanos al alambre perimetral (inferior a 2Mt). En todos los demás casos es preferible utilizar los valores "MÍN", "MED" y "MÁX" para un regreso más veloz a la estación de recarga.

**"OFF"**. Este método de regreso a la estación de recarga permite al robot seguir constantemente el cable perimetral hasta llegar a la base. De ese modo, no es necesario realizar "Reclamo en el cable" que se describe seguidamente en este mismo capítulo.

**"MÍN", "MED", "MÁX"**. Al establecer este método de retorno a la estación de recarga, el robot costeará el cable perimetral a una distancia que varía en función de la opción seleccionada. Con este método llega más rápido a la base, pero es necesario que no haya obstáculos a lo largo de la trayectoria que la máquina tiene que recorrer. Cuando se ha acercado a la base de recarga, y una vez detectada su señal, el robot comenzará a avanzar por el cable para poder realizar la entrada correctamente.

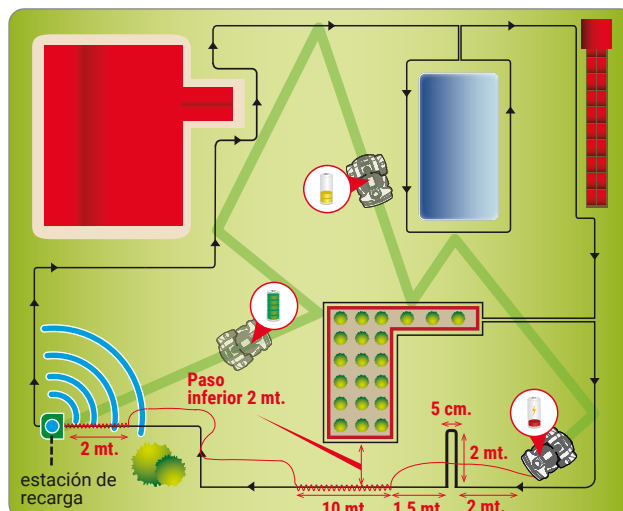

Si hay pasajes estrechos, es necesario colocar el cable con una forma particular, llamada "Retirada del cable".

Nada más reconozca un "Reclamo", el robot seguirá el alambre perimetral a baja velocidad y con mayor precisión durante unos 13 Mt. (42,65 '), para regresar posteriormente a la modalidad de regreso a la base "V-Meter" si no ha encontrado el regreso rápido o la estación de recarga.

Atenerse a las siguientes reglas para la instalación del "Reclamo":

- el "Reclamo" es un trozo de alambre que se extiende en el jardín por 2 Mt (6,6 ') y con una distancia de 5 cm entre alambre y alambre. (1,96 ");
- el "Reclamo" debe colocarse en el tramo previo a los pasos estrechos de menos de 2 Mt. (6,6 ');
- el "Reclamo" debe colocarse en el tramo previo a los "Regresos Veloces".

**NB: Si el robot no consigue encontrar la estación de recarga en un lapso de tiempo determinado, seguirá al alambre perimetral en la modalidad "OFF".**

## Preparación del terreno a cortar

1. Verificar que el terreno a cortar sea uniforme y no tenga baches, piedras u otros obstáculos. En caso contrario, efectuar las operaciones de limpieza necesarias. Si no fuera posible eliminar algunos obstáculos, es necesario delimitar con el alambre perimetral las zonas interesadas de manera adecuada.
2. El robot puede rasar superficies en el interior del área de trabajo con una pendiente máxima del 60% (60 cm por metro de longitud) en el caso de césped regular, seco donde no existe el riesgo de deslizamientos de las ruedas según los accesorios instalados. En los demás casos es necesario respetar la pendiente el 55%.

El hilo perimetral debe ser posado en el terreno a una pendiente no superior al 55% (55 cm por metro de longitud), teniendo presente que el robot durante el retorno a la estación de recarga necesita mayor adherencia. Por lo tanto es necesario controlar con atención las condiciones del terreno y respetar los límites rigurosamente.

Durante al menos 35 cm en el interior y en el exterior del hilo perimetral la pendiente no debe aumentar. En caso de incumplimiento de las instrucciones, durante el trabajo normal en zonas inclinadas, cuando el robot detecta el hilo las ruedas podrían deslizarse y hacer que saliera del área de trabajo.

Si hubiera obstáculos en pendientes cercanas a los límites arriba descritos es necesario uniformar el terreno durante al menos 35 cm en la parte de entrada del obstáculo, con el fin de reducir la pendiente.

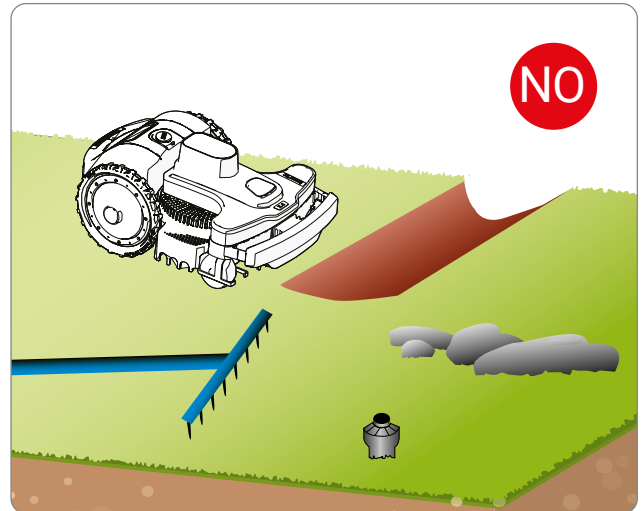

ES



### Importante

Las zonas que presentan pendientes superiores a aquellas admisibles no pueden ser cortadas con el robot. Por lo tanto, colocar el alambre perimetral antes de la pendiente, excluyendo del corte aquella zona de terreno.

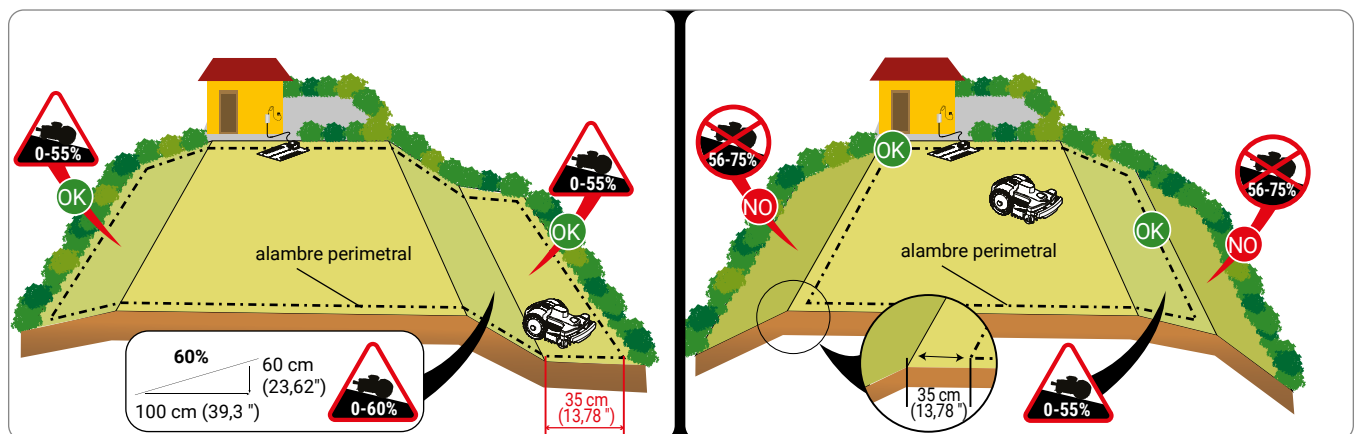

## Delimitación área de trabajo

3. Controlar toda la superficie del prado y evaluar si es necesario repartirla en varias áreas de trabajo separadas según los criterios descritos posteriormente. Antes de iniciar las operaciones de colocación del alambre perimetral, para facilitar su ejecución, se recomienda controlar todo el recorrido. La ilustración representa un ejemplo de terreno con el trazo para la colocación del alambre perimetral.

Durante la instalación del equipo, es necesario identificar posibles áreas secundarias. Con área secundaria se identifica una parte de terreno conectada al terreno principal con un paso estrecho difícilmente alcanzable mediante el movimiento casual por parte del robot. El área debe ser alcanzable sin escalones ni desniveles además de las características admitidas. Si la zona va a definirse como "Área Secundaria", también depende de las dimensiones del área primaria. Cuanto más grande es el área primaria más difícil de alcanzar serán los pasos estrechos. En general, un paso inferior a los **200 cm** (78,74 ") se considerará área secundaria. El robot gestiona un número de áreas secundarias según las características del modelo ("Véase Datos técnicos").

La distancia mínima de cable a cable en un paso estrecho, por el que el robot pueda circular de forma autónoma, es de **70 cm** (27,56"). Este valor permite al robot alcanzar el área secundaria, pero también recortar el césped dentro del paso estrecho de forma completamente automática.

En caso de que este pasillo sea muy largo, es preferible que la anchura sea superior a **70 cm** (27,56 ") entre los dos cordones perimetrales.

Si la distancia de cable a cable en un paso estrecho fuera inferior a **70 cm** (27,56"), el robot podrá utilizar este paso solo para llegar al área secundaria (no podrá recortar el prado en el interior).

La distancia mínima de cable a cable en este caso es de **30 cm**.

Si no se puede respetar la distancia mínima de **30 cm** (11,81"), entonces el área secundaria debe considerarse **ÁREA CERRADA**.

Leer el capítulo "Gestión de Áreas Cerradas" para más detalles.

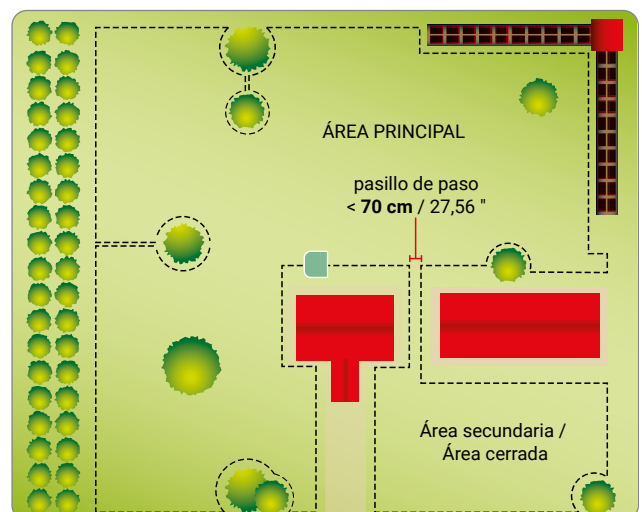
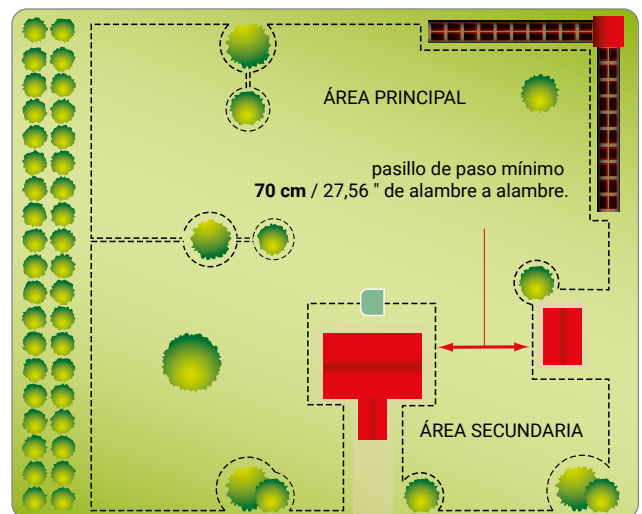
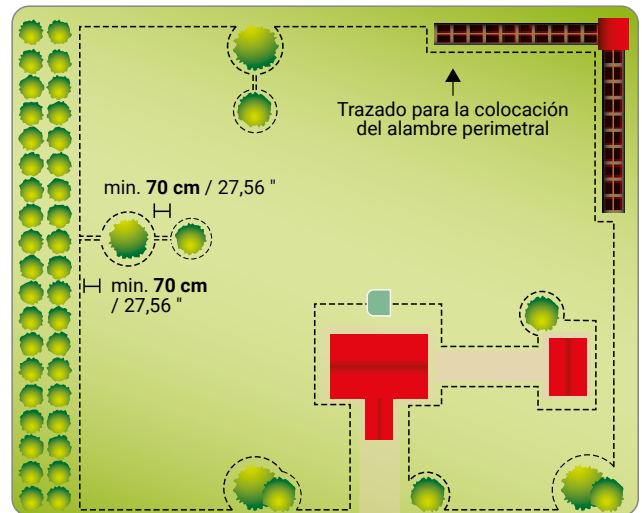

ES

4. Si dentro o fuera del área de trabajo hay una pavimentación o un camino que se encuentre al mismo nivel que el terreno, colocar el alambre perimetral a 5 cm (1,96 ") del borde de la pavimentación. El robot saldrá ligeramente del terreno y se cortará toda la hierba. Si la pavimentación es de tipo metálico o si hay una alcantarilla metálica, un plano ducha o cables eléctricos, colocar el alambre perimetral a al menos 30 cm (11,81 ") para evitar funcionamientos anómalos del robot y funcionamientos extraños del alambre perimetral.



### Importante

La ilustración representa un ejemplo de elementos internos y periféricos al área de trabajo y las distancias que deben cumplirse para la colocación del alambre perimetral. Delimitar todos los elementos de hierro u otro metal (alcantarillas, conexiones eléctricas, etc.) para evitar interferencias a la señal del alambre perimetral.

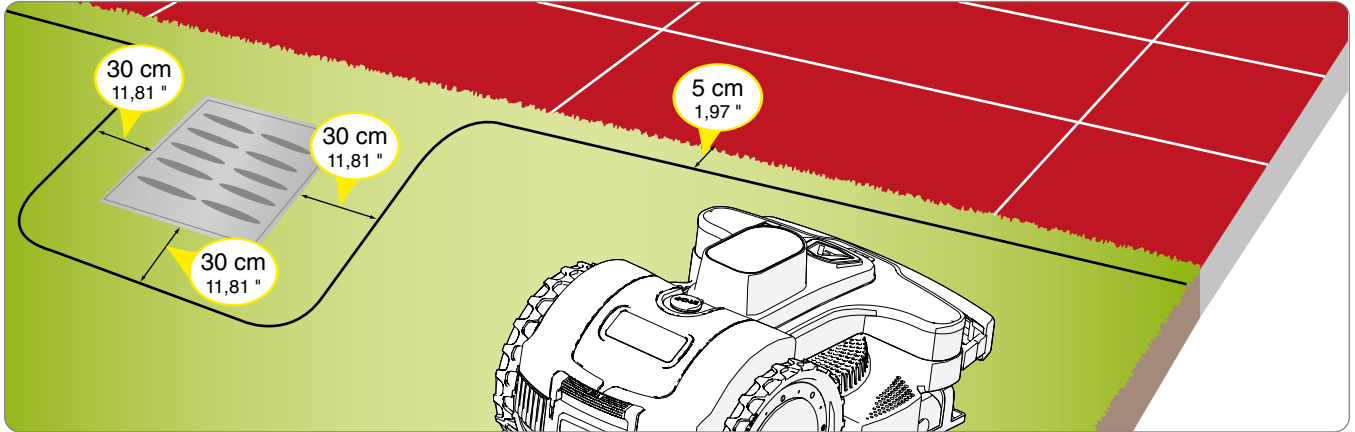

Si dentro o fuera del área de trabajo hay un obstáculo, por ejemplo, un cable, una pared o un murete, colocar el alambre perimetral a al menos 35 cm (13,78 ") del obstáculo. Aumentar a al menos 40 cm (15,75 ") la distancia entre el alambre perimetral y el obstáculo si se desea evitar que el robot choque contra el obstáculo. El posible corte de hierba contra el borde en el que se ha decidido hacer trabajar al robot, podrá ultimarse con un cortabordes o una desbrozadora.

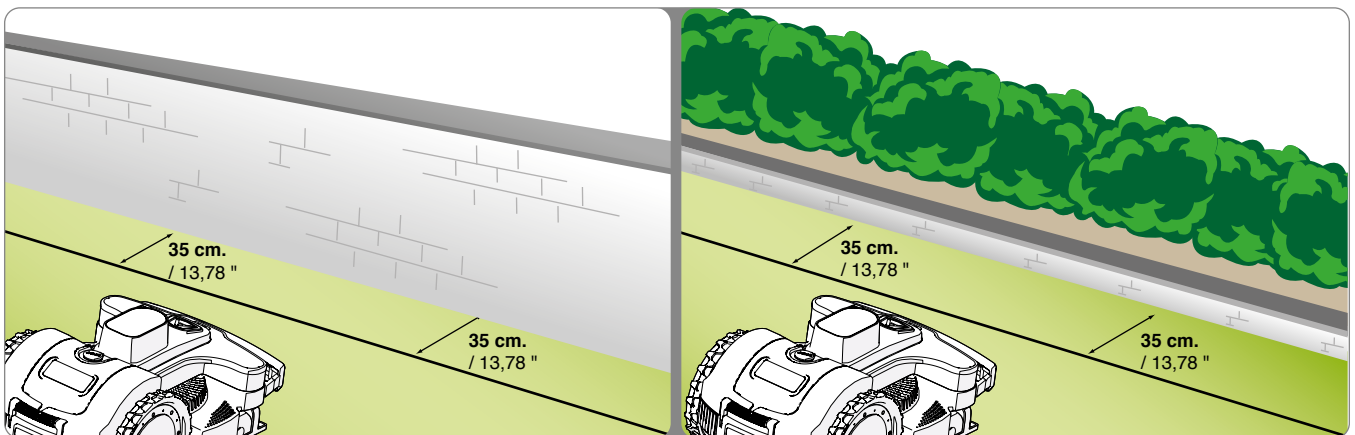

Si dentro o fuera del área de trabajo hay un arriate, un seto, una planta con raíces sobresalientes, un pequeño hoyo de 2-3 cm o un pequeño cable de 2-3 cm, colocar el alambre perimetral a al menos 30 cm (11,81 ") para evitar que el robot dañe o sea dañado por los obstáculos presentes. El posible corte de hierba contra el borde en el que se ha decidido hacer trabajar al robot, podrá ultimarse con un cortabordes o una desbrozadora.

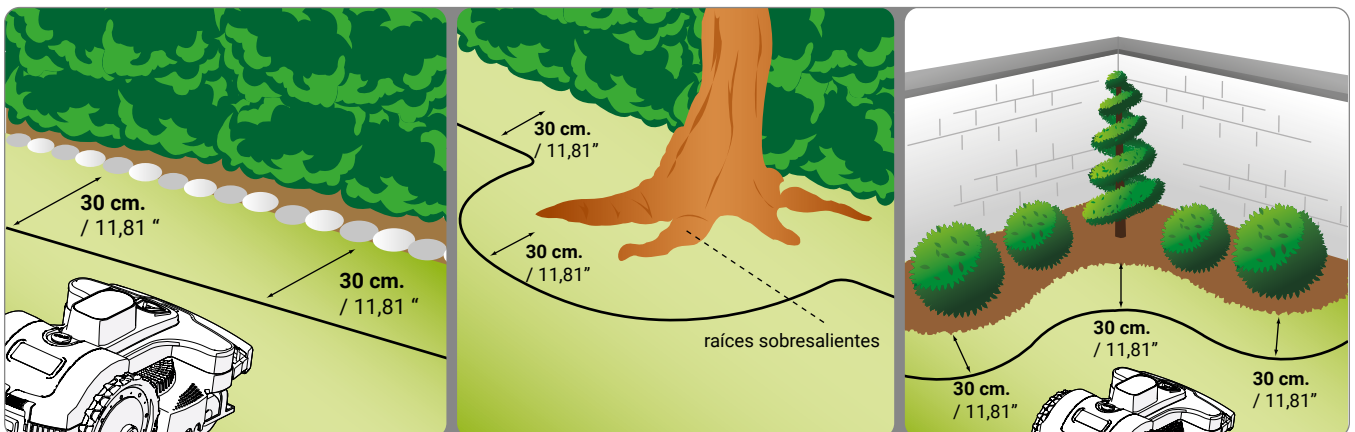

Si el área del trabajo tuviera en su interior o por fuera de la misma una piscina, un estanque, un talud, una fosa, un escalón descendente, calles públicas no protegidas o protegidas con un recinto fácil de superar, colocar el cable perimetral a un mínimo de 90 cm (35,43"). Para instalar el cable perimetral lo más cerca posible del borde del área de corte, aconsejamos colocar un recinto que el robot no pueda superar, si el área es adyacente a zonas públicas, o al menos un recinto de 15 cm como mínimo en los demás casos. Esto permitirá tender el cable perimetral respetando las distancias descritas en los puntos anteriores.



**Importante**

**El riguroso cumplimiento de las distancias y de las pendientes especificadas en el manual de instrucciones garantiza una instalación adecuada y un buen funcionamiento del robot. En presencia de pendientes o terrenos resbaladizos, aumentar la distancia en al menos 30 cm. / 11,81".**

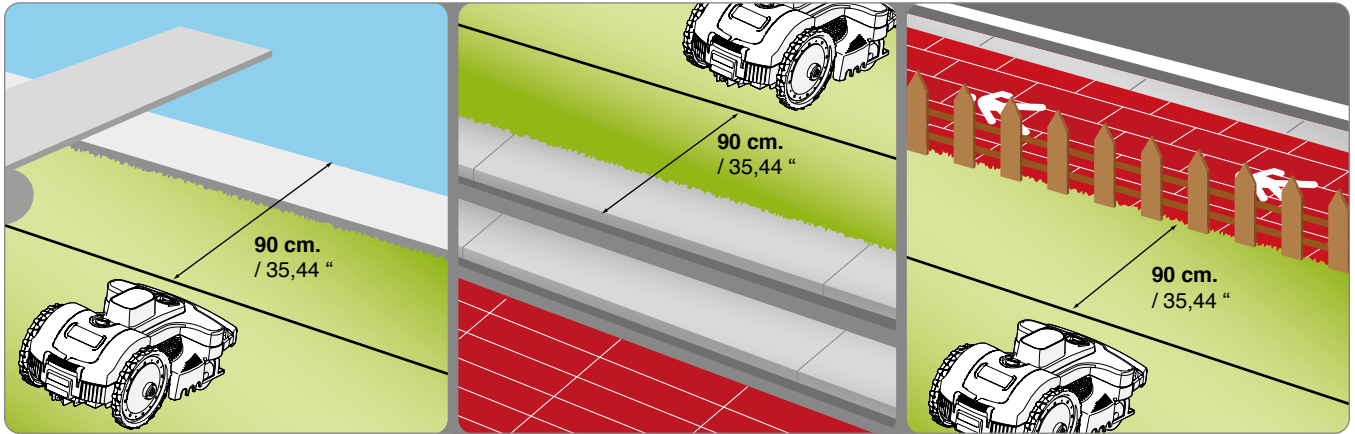

Si dentro del área de trabajo hay obstáculos que resisten a los choques, por ejemplo, árboles, arbustos o palos que no presenten ángulos vivos, no hace falta delimitarlos. El robot choca contra un obstáculo y cambia de dirección. Si se prefiere que el robot no choque contra los obstáculos para que su funcionamiento sea seguro y silencioso, se aconseja delimitar todos los obstáculos fijos. Los obstáculos ligeramente inclinados, como los jarrones de las flores, piedras o árboles con raíces sobresalientes deben ser delimitados para evitar posibles daños a la cuchilla de corte y a los propios obstáculos.

Para delimitar el obstáculo, partiendo del punto del perímetro externo más cercano al objeto a delimitar, colocar el alambre perimetral hasta el obstáculo, rodearlo, respetando las distancias regulares descritas en los puntos anteriores, y llevar el cable a lo largo del recorrido precedente. Colocar el cable de ida y regreso superpuesto debajo del mismo clavo, en este caso, el robot superará el alambre perimetral.

Para el correcto funcionamiento del robot la anchura mínima del alambre perimetral superpuesto debe ser de 70 cm (27,56 ") para permitir que el robot se mueva de manera adecuada.

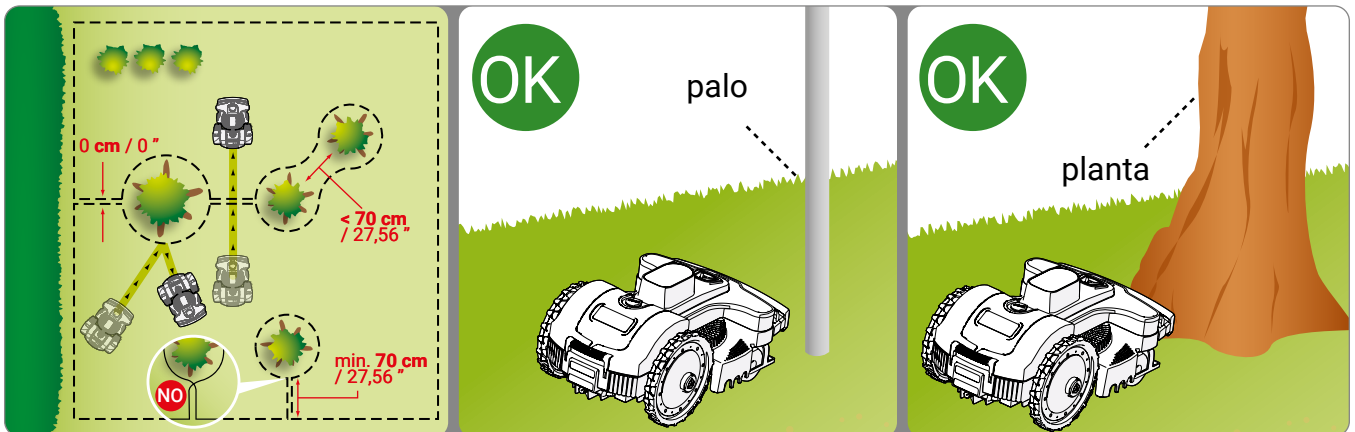

## INSTALACIÓN DEL ALAMBRE PERIMETRAL

El alambre perimetral puede enterrarse o tenderse sobre el terreno. En el caso en que se disponga de una máquina para el tendido del alambre, es preferible enterrarlo ya que garantiza una mayor protección del mismo. De lo contrario, es necesario tender el alambre sobre el terreno con los clavos correspondientes como se describe a continuación.



### Importante

**Iniciar la colocación del alambre perimetral de la zona de instalación de la estación de recarga y dejar un par de metros en exceso para después cortarlo a medida en la parte final de conexión al grupo.**

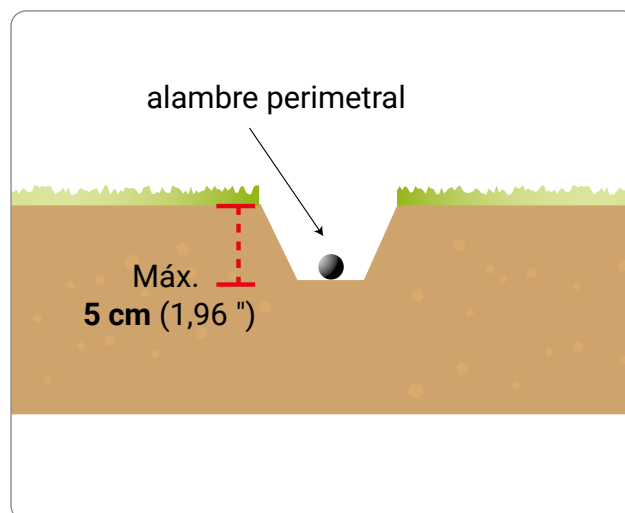

### Alambre tendido en el terreno

Cortar la hierba muy baja con una recortadora de bordes o una desbrozadora siguiendo todo el recorrido por donde se extenderá el cable. Será así más fácil poner el cordón en contacto con el suelo y evitar que el cortacéspedes corte el cable o dañe el aislamiento.

1. Colocar el cordón, en el sentido de las agujas del reloj, siguiendo todo el recorrido y fijarlo con los clavos correspondientes separados unos 100 cm (39,37 "). El cordón debe estar en contacto con el terreno para evitar que el cortacéspedes lo dañe antes de que la hierba lo recubra.
  - Durante el tendido del alambre perimetral, respetar el sentido de rotación alrededor de los arriates, el cual deberá ser antihorario.
  - En los tramos no rectilíneos, fijar el alambre de manera que no se enrosque, sino que adquiera una curvatura regular (radio 20 cm).

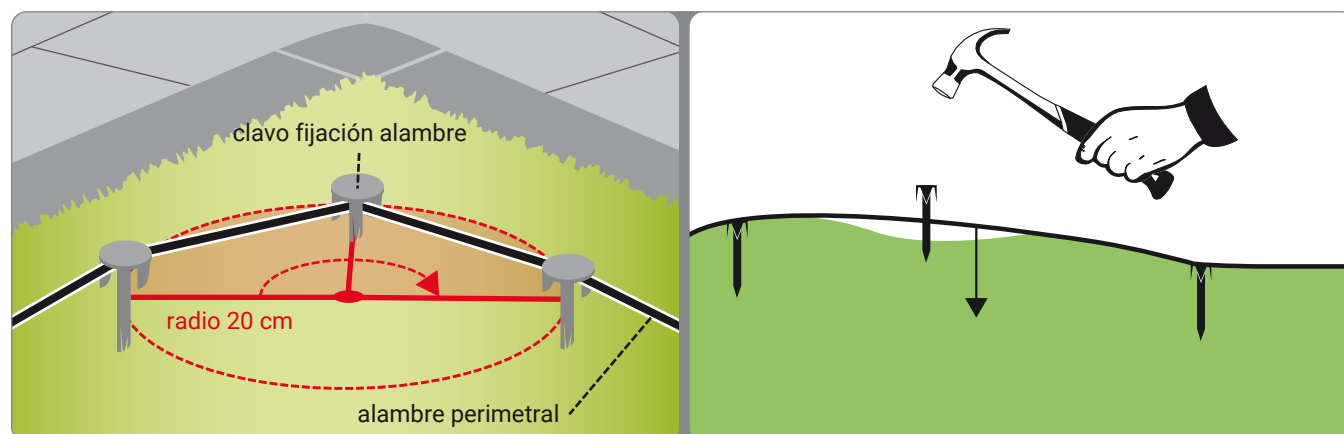
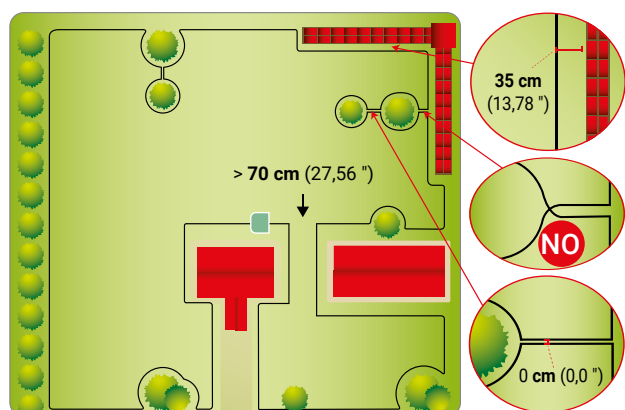

### Alambre enterrado

1. Cavar un surco en el terreno en modo regular (unos 2-3 cm, 0.787- 1.181 ").
2. Colocar el alambre, en sentido horario, a lo largo de todo el recorrido a una profundidad de unos centímetros. No enterrar el alambre más de 5 cm para no reducir la calidad y la intensidad de la señal captada por el robot.
3. Durante el tendido del alambre, si es necesario, bloquearlo en algunos puntos con los clavos correspondientes para mantenerlo en posición durante la fase de cobertura con el terreno.
4. Recubrir todo el alambre con el terreno haciéndolo de modo que permanezca tendido en el terreno.



Enlace alambre perimetral.

Utilizar una junta original en caso de necesitar otro cordón perimetral para terminar la instalación.

Introducir los extremos del cable en la junta, comprobar que los cables queden metidos completamente de modo que los extremos puedan verse por el otro lado. Presionar a fondo el botón del lado superior utilizando un par de pinzas.



### Importante

- Utilizar sólo juntas originales, pues garantizan una conexión eléctrica segura y estanca.
- No usar cinta aislante o juntas de otro tipo, que no garantizan un correcto aislamiento (terminales de cable, bornes, etc.), ya que la humedad del terreno provoca, pasado un tiempo, la oxidación y la interrupción del cordón perimetral.

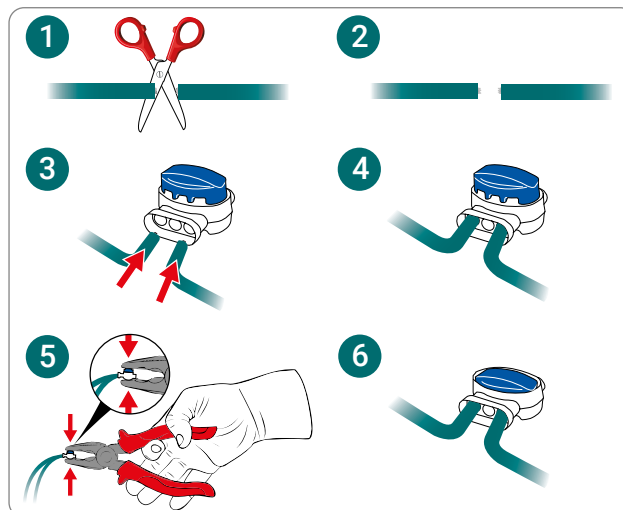

ES

## INSTALACIÓN DE LA ESTACIÓN DE RECARGA Y ALIMENTADOR.



### Cautela - Advertencia

Antes de realizar cualquier intervención, desconectar la alimentación eléctrica general.

Colocar el alimentador en una zona fuera del alcance de los niños. Por ejemplo, a una altura superior a 160 cm. (63,00 ").

El cable que conduce a la estación de recarga no puede acortarse ni alargarse; el excedente de cable debe enrollarse formando un 8 como muestra la figura.

El cable perimetral utilizado para la instalación no puede ser inferior a 50m, contactar al centro de asistencia más cercano.

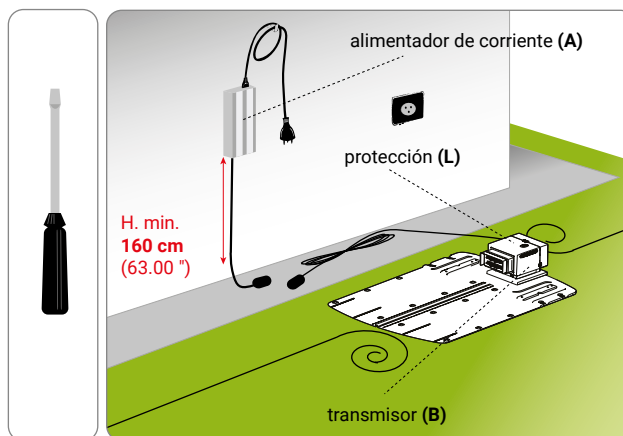

1. Colocar la base en la zona predefinida.
2. Colocar el alambre perimetral (M) a lo largo de la guía en la base. Cortar el cable perimetral en exceso a unos 5 cm por encima de los conectores.
3. Conectar el cordón de entrada en la estación al borne rojo (T). Conectar el cordón de salida de la estación al borne negro.



Los bornes deben utilizarse exclusivamente para conectar el cable perimetral original.

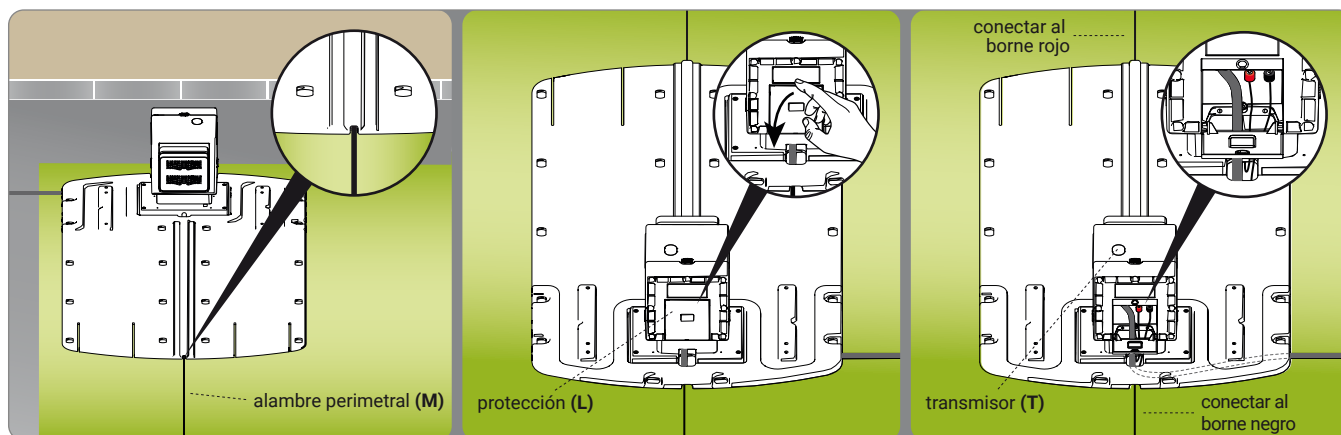

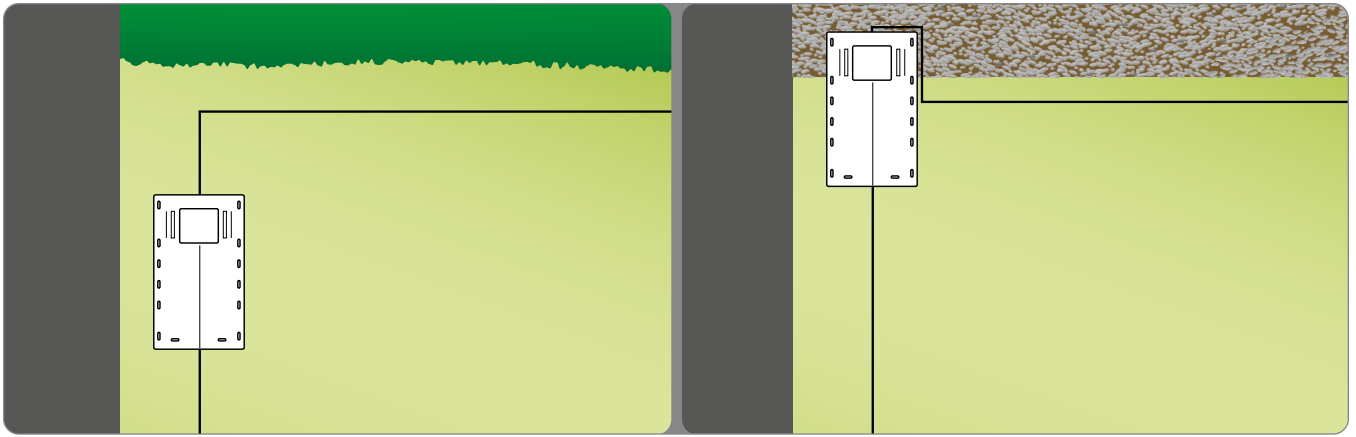

4. Fijar la base (N) al terreno con los clavos (P). Si es necesario, fijar la base con los tacos de expansión (Q).

ES

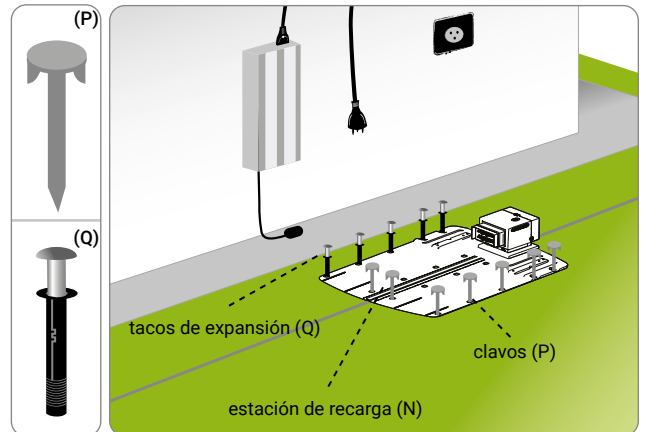

5. Instalar el alimentador (A).
6. Conectar el cable de alimentación (E) de la estación de recarga (N) al alimentador (A).
7. Conectar el enchufe del alimentador (A) a la toma eléctrica.
8. Si el led del transmisor parpadea, la conexión es correcta. En caso contrario, es necesario identificar la anomalía (véase "Localización de averías").
9. Montar la protección (L).

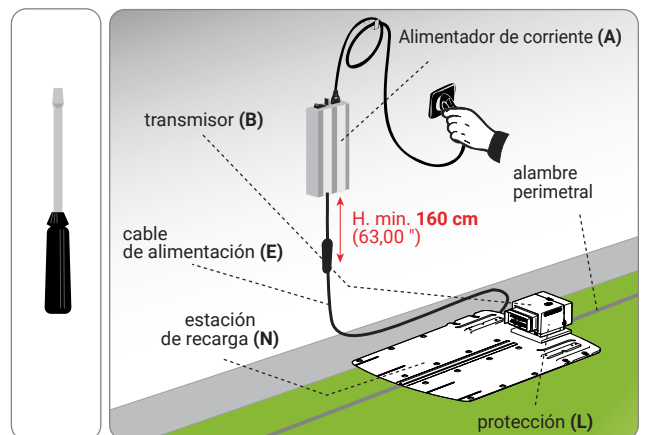

## RECARGA DE LAS BATERÍAS EN PRIMER USO

1. Colocar el robot dentro de la estación de recarga.
2. Pulsar la tecla "ON/OFF" y esperar unos segundos hasta que el robot se encienda completamente.
3. El led de batería pasa a color naranja fijo durante unos segundos al reconocer la estación de recarga.
4. Comprobar que el led "AUTO" esté apagado; si fuera el caso pulsar la tecla "AUTO" para apagar el led.
5. Al final de la recarga, se puede utilizar el robot, o programarlo el robot para su puesta en funcionamiento (ver "Modalidades de programación").



### Importante

Las baterías, tras la primera recarga, deben permanecer conectadas al menos 4 horas.

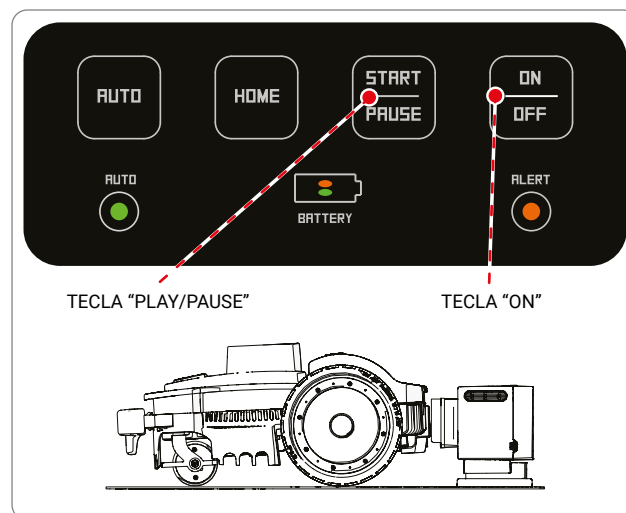

ES

## REGLAJES

### RECOMENDACIONES PARA LOS REGLAJES



### Importante

El usuario debe efectuar los reglajes según los procedimientos descritos en el manual. No debe efectuar ningún tipo de reglaje que no haya sido indicado expresamente en el manual. Los posibles reglajes extraordinarios, que no hayan sido indicados expresamente en el manual, deben ser realizados, únicamente, por personal de los Centros de Asistencia Autorizados del Fabricante.

### REGLAJE DE LA ALTURA DE CORTE

Antes de configurar la altura de corte de la cuchilla, asegurarse de que el robot se haya parado en condiciones de seguridad (véase "Parada de seguridad del robot").



### Importante

Usar guantes de protección para evitar peligros de cortes en las manos.

1. Volcar el robot y apoyarlo de manera que no dañe el capó de cobertura.
2. Girar con la llave correspondiente el estribo (E) en sentido horario.
3. Elevar o bajar el grupo de corte (D) para definir la altura de corte deseada. El valor se puede detectar a través de la escala graduada colocada en la llave en dotación.



### Importante

No utilizar el robot para cortar hierba con una altura superior a 1 cm (0,40 ") con respecto a la cuchilla de corte. Reducir la altura de corte de manera gradual. Se aconseja reducir la altura menos de 1 cm (0,40 ") cada 1÷2 días hasta alcanzar la altura ideal.

4. Tras finalizar el reglaje, girar en sentido antihorario el estribo (E).
5. Volcar el robot en posición de funcionamiento.

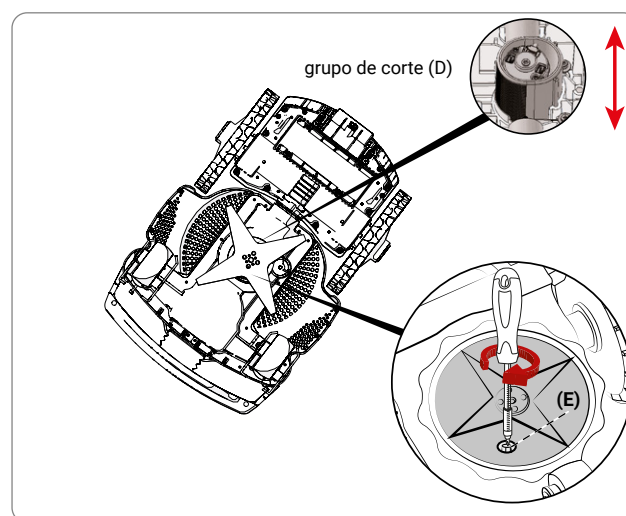



### Importante

- Cuando se usa el robot por primera vez, es importante leer atentamente todo el manual y asegurarse de haberlo comprendido en su totalidad, y en particular haber entendido toda la información que se refiere a la seguridad.
- Utilizarlo únicamente conforme a los usos previstos por el fabricante y no alterar los dispositivos para obtener prestaciones distintas de las operativas.
- Evitar utilizar el robot y sus unidades periféricas en condiciones meteorológicas adversas, en particular cuando hay riesgo de rayos.

## DESCRIPCIÓN DEL PANEL DE MANDOS Y PANORÁMICA DE LOS MENÚS

La ilustración representa la posición y la función de los mandos montados en la máquina.



**STOP.**  
Pulsar para detener el cortacéspedes en condiciones de seguridad. Utilizar en caso de peligro inmediato y para efectuar las operaciones de mantenimiento del robot.

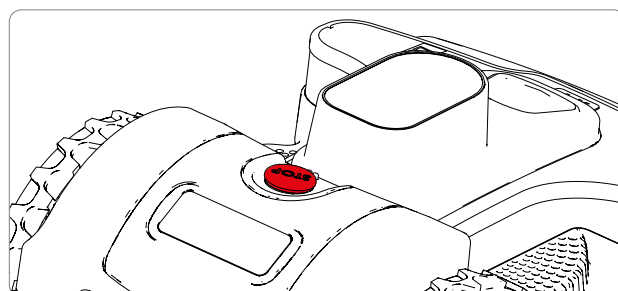

Pulsar para encender o apagar el robot.



Activa o desactiva el funcionamiento en automático. Con el funcionamiento en automático, el robot está programado para trabajar según la programación que se describe en las páginas que siguen.



Apagado: Funcionamiento en manual.  
Encendido fijo: Funcionamiento en automático.



Nivel de carga de la batería.



Error de funcionamiento. Consultar el capítulo "DETECCIÓN DE AVERÍAS"

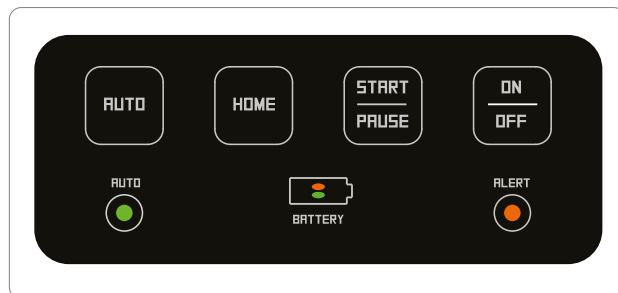

### Robot en estación de recarga (Led AUTO apagado)



Pulsar para poner en marcha un ciclo de trabajo manual. Si la batería está suficientemente cargada y el led AUTO está apagado, el robot comienza un ciclo de trabajo. Una vez terminado el ciclo de trabajo, vuelve a la estación de recarga.

### Robot en el jardín



Con el robot en movimiento permite suspender la operación de corte, el robot entra en stand-by.

Con el robot en stand-by permite reanudar la operación de corte.



Vuelve a la estación de recarga y reanuda el funcionamiento automático o manual según el estado del led "AUTO".

El procedimiento de puesta en servicio debe efectuarse en el primer encendido y después de un período prolongado de inactividad.

- Comprobar que la capa de hierba del césped a cortar tenga una altura compatible con el correcto funcionamiento del robot (ver características técnicas).
- Regular la altura de corte deseada (ver regulación de la altura de corte).
- Comprobar que la zona de trabajo esté correctamente delimitada y no presente obstáculos al funcionamiento del robot, como se indica en la sección "Preparación y delimitación de las zonas de trabajo" y siguientes.
- Comprobar que en el jardín no haya charcos grandes, debidos a fuertes lluvias.
- Colocar el robot en la estación de recarga.
- Pulsar la tecla de encendido "ON/OFF" y esperar unos segundos hasta que el robot se encienda completamente.
- El led de batería pasa a color naranja fijo durante unos segundos al reconocer la estación de recarga.
- El robot está listo para su uso. Pulsar la tecla "AUTO" para establecer el funcionamiento del robot en automático o en manual.

### **Funcionamiento del robot en modo manual "led 'AUTO' apagado"**

- Con la batería completamente cargada, pulsar la tecla START/PAUSE para poner en marcha el ciclo de trabajo. Cuando se agota la batería, el robot vuelve a la estación de recarga.
- Si el corte del césped del jardín no se ha completado, esperar a que la batería esté completamente cargada y dar comienzo a un nuevo ciclo de trabajo.
- Para un mejor resultado, se aconseja utilizar el robot al menos en días alternos.
- Para cambiar la configuración predefinida de algunas funciones del robot, es suficiente con descargar la aplicación gratuita para smartphone, ver apartado "ACCESO AL MENÚ MEDIANTE APP"

### **Funcionamiento del robot en modo automático "led 'AUTO' encendido"**

- Con la modalidad automática, el robot está programado para trabajar todos los días de la semana. La aplicación móvil permite verificar el horario establecido por defecto.
- El robot gestiona automáticamente el número de ciclos de trabajo según la capacidad de la batería. En automático, el robot saldrá de la estación de recarga para ejecutar el ciclo de trabajo, volverá a recargarse para después trabajar de nuevo si es necesario.
- Para cambiar la configuración predefinida del horario de trabajo y de otras funciones, es suficiente con descargar la aplicación gratuita para smartphone, ver apartado "ACCESO AL MENÚ MEDIANTE APP".

## USO DEL ROBOT EN ZONAS CERRADAS NO DOTADAS DE ESTACIÓN DE RECARGA

La puesta en marcha del robot en modo zona cerrada se efectúa para recortar zonas de césped cerradas, delimitadas con cable perimetral y sin estación de recarga.



### Precaución - Advertencia

**Transportar el robot utilizando el asa para ello dispuesta. Evitar el uso del casco del robot como empuñadura, usar siempre el asa para ello dispuesta.**

1. Colocar el robot dentro de la zona de trabajo a un mínimo de 100 cm (39,37 pulgadas) de distancia con respecto al cable perimetral y a cualquier otro obstáculo.
2. Pulsar la tecla ON/OFF y esperar unos segundos hasta que el robot se encienda completamente. Seguir las instrucciones en la pantalla e introducir la contraseña, si se solicita.
3. Conectarse al robot con la APP de smartphone y seleccionar la tecla
4. Seleccionar la tecla "zona cerrada".
5. Programar el horario de fin de trabajo y seleccionar "OK"

Al final del trabajo, parar el robot en condiciones de seguridad (ver "Parada del robot en condiciones de seguridad") y transportarlo nuevamente al área dotada de estación de recarga.

Restablecer el funcionamiento normal del robot como se describe en el capítulo "PUESTA EN SERVICIO".

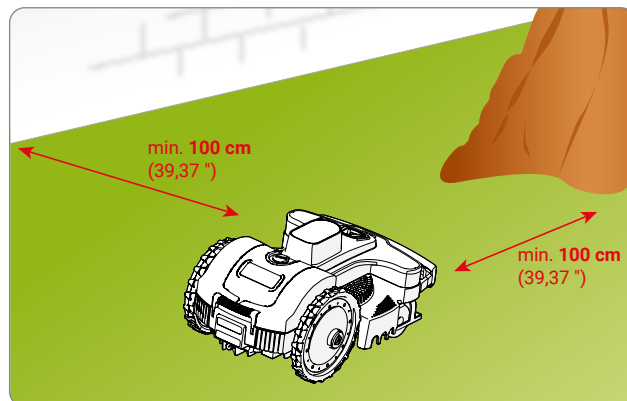

## ACCESO AL MENÚ MEDIANTE APP

El robot dispone de un dispositivo Bluetooth incorporado para programarlo y controlarlo desde el smartphone.

Descargar del sitio web del producto la aplicación para el smartphone con Android e IOS. Abrir la aplicación y llevar a cabo el procedimiento guiado para conectarse al Robot.

El código PIN de primer acceso viene definido de fábrica como "0000"; este PIN debe modificarse lo antes posible para garantizar la seguridad del robot.

La aplicación permite:

- Modificar el horario de trabajo estándar automático.
- Programar el funcionamiento del sensor de lluvia.
- Establecer los puntos de inicio para asegurar la mejor gestión posible del área secundaria, si la hubiera.
- Modificar la contraseña.
- Enviar el mando de Start / Pausa / Inicio.
- Guiar el robot durante el corte.
- Visualizar el estado, las alertas y posibles errores del robot.

## CONFIGURACIÓN DEL MENÚ USUARIO MEDIANTE APLICACIÓN MÓVIL

Iniciar la aplicación en el smartphone para acceder a la programación del robot mediante la función "Setup".

Sigue el resumen introductorio de las funciones de programación disponibles; la explicación detallada de cada función se dará en las páginas que siguen al diagrama de flujo. Las funciones marcadas con (\*) están disponibles sólo en algunos modelos. Ver la tabla de los "Datos Técnicos".

## Programación del robot



### Importante

- Para sacar el máximo partido de las potencialidades del producto, se aconseja programar el robot para que trabaje todos los días.
- En caso de que sea necesario definir más de una zona de trabajo, es preferible utilizar en la programación al menos dos horarios de trabajo para aumentar la frecuencia de corte en las zonas.

## Programación del temporizador de trabajo

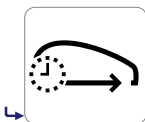

Se pueden definir 3 perfiles de trabajo distintos que pueden utilizarse para momentos específicos, por ejemplo si se quiere disfrutar libremente del jardín en un modo distinto del habitual.

El ultimo perfil establecido queda resaltado en un color distinto y es el perfil activo durante el funcionamiento automático del robot.

Pulsar varias veces la tecla para volver al menú principal.

### Programa de trabajo

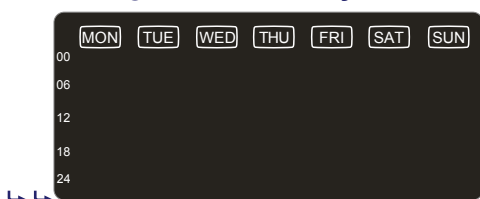

Para cada día de la semana se pueden establecer hasta 4 horarios de funcionamiento.

Pulsar el área de pantalla correspondiente el día que se quiere configurar para después pasar a la programación de horarios.

### Programación del día

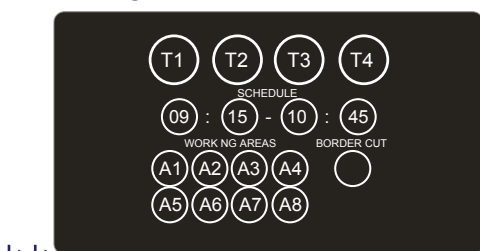

Para cada horario de trabajo (T1,T2,T3,T4), establecer el horario de inicio, horario de final y en qué zonas puede trabajar el robot.

**Los horarios T1,T2,T3,T4 no deben superponerse, el robot eliminará el horario que entre en conflicto.**

“Corte de borde”. Con esta función habilitada, el robot da comienzo al ciclo de trabajo con el corte del césped siguiendo el borde. Se aconseja habilitar esta función dos veces por semana.

Por ejemplo, si establecemos:  
**T1:** 09:00 - 11:00, A1, A2, A3, A4  
**T2:** 15:00 - 17:00, A1, A2

El robot, en el horario 15:00-17:00 tratará de ejecutar el ciclo de trabajo sólo en las zonas A1 o A2.

**Para llegar a las zonas de trabajo, para regresar a la estación de recarga o trabajando casualmente, el robot puede entrar también en la zona A3 y A4.**

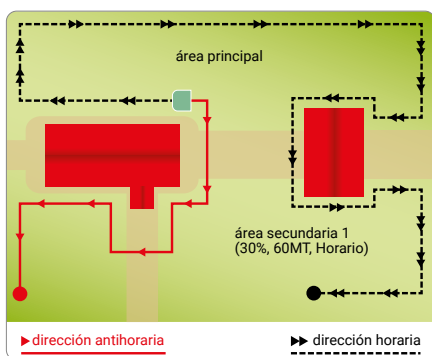

La programación del horario de trabajo del robot es fundamental para el buen funcionamiento del producto. Hay muchos parámetros que influyen en la configuración del horario de trabajo, como por ejemplo el número de zonas, la capacidad de las baterías, la complejidad del césped, el tipo de hierba, etc. En líneas generales, es necesario aumentar ligeramente las horas de trabajo en caso de jardines con más de una zona, jardines con muchos obstáculos y en caso de áreas complejas. Sigue una tabla indicadora que se puede utilizar para una primera configuración.

m <sup>2</sup> (ft <sup>2</sup> )	T1	T2	T3	T4
800 (8608')	10:00 12:00	14:00 16:30		
1200 (12912')	10:00 13:00	15:00 18:00		
1800 (19418')	09:00 21:00			

## Regreso a la base

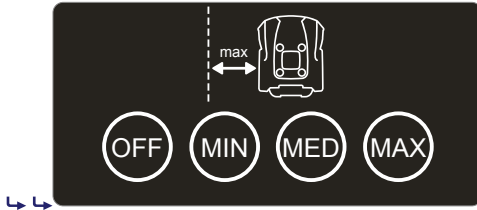
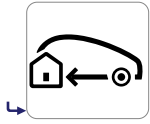

Establece la distancia entre el robot y el cable perimetral durante el regreso a la estación de recarga.

“OFF”. Configuración aconsejada para jardines complejos con muchos obstáculos cercanos al cable perimetral y con pasos estrechos. El robot situará las ruedas a caballo del cable perimetral para volver a la estación de recarga.

**⚠ La instalación del cable perimetral debe efectuarse siguiendo el método “OFF”, ver apartado “método de regreso a la estación de recarga”**

Con los demás parámetros, el robot mantendrá aproximadamente la distancia establecida con respecto al cable perimetral para el regreso a la estación de recarga. Opción aconsejada en zonas con fuertes pendientes y/o jardines donde no hay posibilidad de chocar en las inmediaciones del cable perimetral.

**⚠ La instalación del cable perimetral debe efectuarse siguiendo el método “MIN MED MAX”, ver apartado “método de regreso a la estación de recarga”**

## Sensor de lluvia

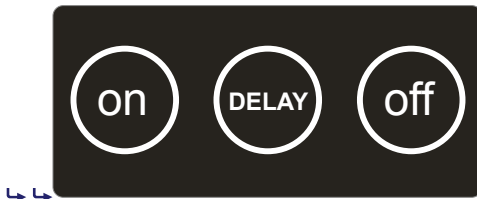
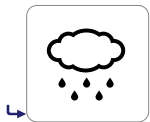

Establece el comportamiento del robot cuando el sensor reconoce la lluvia.

**ON:** cuando reconoce la lluvia, el robot regresa a la estación de recarga. Una vez terminado el ciclo de recarga, el robot retoma el funcionamiento normal en automático, si el sensor no detecta la lluvia.

**ESPERA:** al reconocer la lluvia, el robot vuelve a la estación de recarga y permanece en ella durante el tiempo que se establecerá en la página siguiente al pulsar el mando “ESPERA”.

**OFF:** El sensor de lluvia no está habilitado.

## Configuración jardín

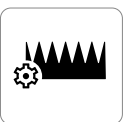

### Programación de zonas de trabajo

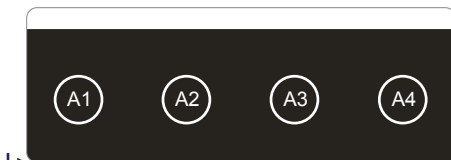

Establece las características de las zonas del área de corte.

**⚠ en los jardines formados por una sola área, es de todos modos necesario establecer al menos una zona.**

Se pueden establecer hasta 4 zonas.

Pulsar en la zona que se quiere configurar.

Para desactivar una zona es necesario asignarle un tamaño de 0 m<sup>2</sup>.



## Programa de trabajo

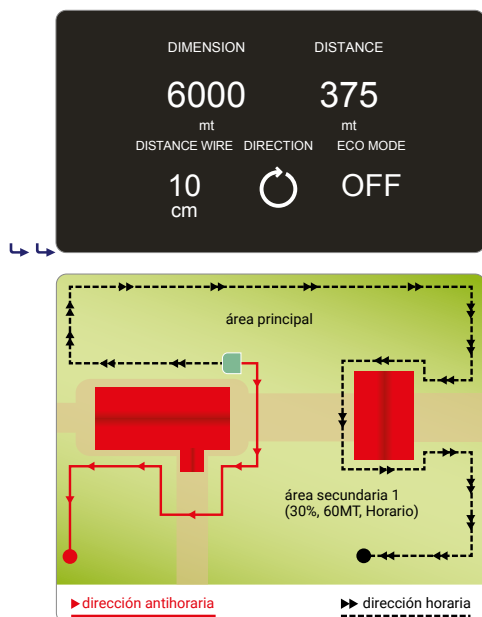

Para cada zona del jardín, es necesario establecer:

- **Tamaño.** Tamaño aproximado en m2 de la zona de trabajo.
- **Distancia.** Distancia que el robot necesita para llegar al interior de la zona siguiendo el cable perimetral. Se aconseja tomar una referencia de distancia a mitad de la zona de trabajo para tener la certeza de que el robot comience su trabajo dentro de la zona deseada. Estableciendo el valor 0 para la zona donde está situada la estación de recarga.
- **Dirección.** Dirección más breve para llegar a la zona de trabajo. La dirección puede ser "dextrógira" o "levógira". El robot, tras salir de la estación de recarga, seguirá el cable en la dirección establecida.
- **Distancia cable.** Distancia del robot al cable perimetral para llegar a la zona de trabajo. Establecer 0 cm en jardines complejos con muchos obstáculos cercanos al cable perimetral y con pasos estrechos.
- **Modo ECO.** Si está habilitado y el robot detecta que la superficie del césped ya está recortada, reduce el tiempo de trabajo en la zona de que se trata y pasa a la misión siguiente.

ES

## Configuración general



Configuración de carácter general.

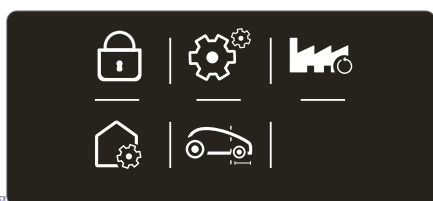

Protección. Permite activar/desactivar/modificar el CÓDIGO PIN del robot.

Para establecer o modificar la contraseña, es necesario primero introducir el CÓDIGO PIN y sólo entonces introducir el nuevo CÓDIGO PIN. En el momento de la compra, la contraseña introducida por el fabricante es "0000".

**⚠ Para evitar olvidar la contraseña, se aconseja elegir una combinación fácil de memorizar.**



Permite establecer un factor de corrección para la alineación y reconocimiento de la estación de recarga. Para más detalles, consultar el menú en el robot o en la APP.



Restablece la configuración de fábrica.

**⚠ Se perderán todas las configuraciones, será necesario definir de nuevo la configuración del robot y del jardín. El CÓDIGO PIN establecido no se restablecerá con el valor de fábrica.**



Establece la distancia recorrida por el robot después del cable perimetral antes de cambiar de dirección. Establecer MÍN para que el robot recorra la mínima distancia posible, MÁX para la máxima posible y MED para un valor intermedio.

## PARADA DE SEGURIDAD DEL ROBOT

Durante el uso, puede que sea necesario parar el robot. En condiciones normales, el robot se para con la tecla "OFF". En caso de peligro o para efectuar el mantenimiento, es necesario pararlo en condiciones de seguridad para evitar el peligro de arranque imprevisto de la cuchilla. Pulsar la tecla "STOP" para detener el robot. Desconectar la clavija de alimentación de la toma eléctrica.



### Importante

**La parada del robot en condiciones de seguridad es necesaria para poder efectuar intervenciones de mantenimiento y reparación (por ejemplo, sustitución de la cuchilla, operaciones de limpieza, etc.).**

Para encender el robot, proceder del modo que se indica:

- colocar el robot dentro del área de corte;
- Pulsar la tecla de encendido "ON/OFF" y esperar unos segundos hasta que el robot se encienda completamente.
- Pulsar la tecla START/PAUSE para poner en marcha el ciclo de trabajo.

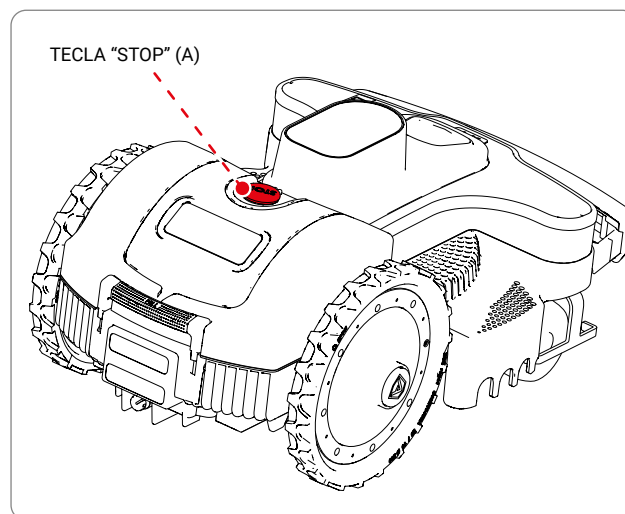

## INACTIVIDAD PROLONGADA Y RESTABLECIMIENTO DE LA MARCHA

En caso de inactividad prolongada del robot y antes de la temporada de corte, es necesario efectuar una serie de operaciones para garantizar el correcto funcionamiento en el momento de volverlo a utilizar.

1. Recargar completamente la batería antes del almacenaje invernal. Efectuar la recarga de la batería al menos cada 5 meses.
2. A través de un distribuidor autorizado, realizar la intervención de mantenimiento programada. Dicha medida es fundamental para mantener en buenas condiciones el robot. Generalmente, la asistencia incluye las siguientes operaciones:
  - limpieza total del bastidor del robot, de la cuchilla de corte y de todas las otras piezas móviles;
  - limpieza interna del robot;
  - comprobación del funcionamiento del robot;
  - control y, si es necesario, sustitución de las piezas desgastadas como, por ejemplo, la cuchilla de corte, las escobillas (sólo en los modelos de robot con motores de escobillas);
  - comprobación de la capacidad de la batería;
  - en caso necesario, el distribuidor también puede cargar el nuevo software.
3. Limpiar con cuidado el robot y la estación de recarga (véase "Limpieza robot").
4. Comprobar posibles piezas desgastadas o dañadas como por ejemplo la cuchilla de corte y valorar su sustitución.
5. Colocar el robot en un lugar protegido y seco, con temperatura ambiente adecuada de entre 10-20 ° C y que sea de difícil acceso para agentes extraños (niños, animales, otros agentes extraños, etc.). Conservar el robot a una temperatura inferior a 20° C para limitar la autocarga de las baterías.
6. Desconectar la clavija de alimentación (A) de la toma eléctrica.
7. Cubrir la estación de recarga (C) para evitar que entre material en su interior (hojas, papel, etc.) y para preservar las placas de contacto.

## Puesta en servicio

Antes de poner en servicio el robot después de una larga inactividad, proceder de la manera indicada.

1. Conectar la clavija de alimentación (A) en la toma eléctrica.
2. Volver a activar la alimentación eléctrica general.
3. Colocar el robot dentro de la estación de recarga.
4. Pulsar la tecla "ON/OFF" y esperar unos segundos hasta que el robot se encienda completamente.
5. El led de batería pasa a color naranja fijo durante unos segundos al reconocer la estación de recarga.
6. En este punto, el robot está listo para el uso (véase "Modalidades de programación").

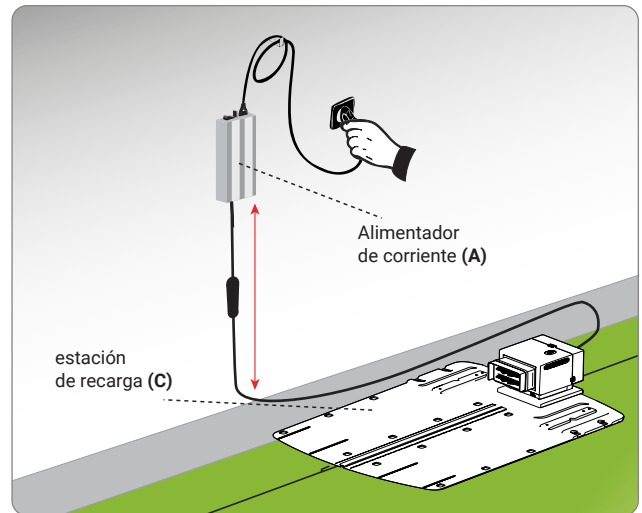

## RECARGA DE BATERÍAS POR INACTIVIDAD PROLONGADA



### Peligro - Atención

**Está prohibido recargar el robot en ambientes explosivos o inflamables.**

1. Alimentar eléctricamente la base de recarga y cerciorarse de que las placas estén limpias.
2. Colocar el robot dentro de la estación de recarga.
3. Pulsar la tecla "ON/OFF" y esperar unos segundos hasta que el robot se encienda completamente.
4. El led de batería pasa a color naranja fijo durante unos segundos al reconocer la estación de recarga.
5. Comprobar que el led "AUTO" esté apagado; si fuera el caso pulsar la tecla "AUTO" para apagar el led.
6. Tras finalizar la recarga (6 horas aproximadamente) apretar la tecla "OFF" (C).
7. Colocar el robot en un lugar protegido y seco, con temperatura ambiente adecuada entre 10 - 20 ° C y que esté fuera del alcance para niños, animales, otros agentes extraños, etc.

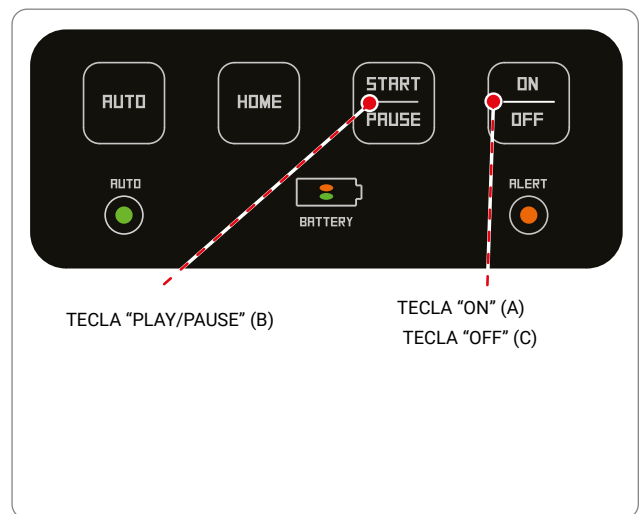

## CONSEJOS PARA LA UTILIZACIÓN

A continuación se enumeran algunas indicaciones a cumplir durante el uso del robot:

- incluso tras documentarse de manera adecuada, durante el primer uso simular algunas maniobras para individualizar los mandos y las funciones principales;
- controlar el apriete de los tornillos de fijación de los órganos principales;
- efectuar frecuentemente el corte del terreno para evitar el crecimiento excesivo del césped;
- no utilizar el robot para cortar césped con una altura superior a 1 cm (0,40 ") con respecto a la cuchilla de corte. En caso de césped alto, alzar la cuchilla de corte para bajarla de manera gradual en los días posteriores;
- si el terreno está equipado con un sistema de regado automático, programar el robot de tal manera que regrese a la estación de recarga al menos 1 hora antes del inicio del regado;
- comprobar la pendiente del terreno y asegurarse de que no supere los valores máximos permitidos para que el uso del robot no genere peligros;
- aconsejamos programar el robot de manera que no trabaje más de lo necesario, valorando también el diferente crecimiento del césped en las diferentes estaciones, para no someterlo a un desgaste inútil y disminuir la duración de las baterías;
- durante el funcionamiento del robot, para evitar riesgos para la seguridad, asegurarse de que en el área operativa no haya personas (en especial niños, ancianos o minusválidos) ni animales domésticos. Para evitar dicho riesgo, se aconseja programar la actividad de producción del robot en horarios adecuados.

El fabricante no garantiza la completa compatibilidad entre el robot cortacéspedes y otros tipos de sistemas inalámbricos como mandos a distancia, transmisores de radio, aparatos acústicos, cercados eléctricos enterrados para animales, etc.

## MANTENIMIENTO ORDINARIO

### RECOMENDACIONES PARA EL MANTENIMIENTO



#### Importante

**Durante las operaciones de mantenimiento, usar las protecciones individuales indicadas por el Fabricante, especialmente cuando se interviene en la cuchilla. Antes de efectuar las operaciones de mantenimiento, asegurarse de que el robot se haya parado en condiciones de seguridad (véase "Parada de seguridad del robot").**

### TABLA INTERVALOS DE MANTENIMIENTO PROGRAMADO

Frecuencia	Componente	Tipo de intervención	Referencia
Cada semana	Cuchilla	Limpiar y controlar la eficiencia de la cuchilla. Si la cuchilla está doblada a causa de un choque o si está muy desgastada, sustituirla	Véase "Limpieza robot" Véase "Sustitución cuchilla"
	Pomos recarga baterías	Limpiar y eliminar las posibles oxidaciones	Véase "Limpieza robot"
	Placas de contacto	Limpiar y eliminar las posibles oxidaciones	Véase "Limpieza robot"
	Sensor lluvia	Limpiar y eliminar las posibles oxidaciones	Véase "Limpieza robot"
Cada mes	Robot	Efectuar la limpieza	Véase "Limpieza robot"
Una vez al año o al final de la temporada de corte	Robot	Efectuar la revisión periódica en un centro de asistencia autorizado	Véase "Inactividad prolongada y restablecimiento de la marcha"

## LIMPIEZA ROBOT

1. Parar el motor en condiciones de seguridad (véase “Parada de seguridad del robot”).



### Cautela - Advertencia

**Usar guantes de protección para evitar peligros de cortes en las manos.**

2. Limpiar todas las superficies externas del robot con una esponja mojada en agua tibia y jabón neutro y bien escurrida para quitar el exceso de agua antes del uso.



### Cautela - Advertencia

**El uso excesivo de agua puede causar infiltraciones dañando los componentes eléctricos.**

3. No utilizar disolventes o gasolina para no dañar las superficies barnizadas ni los componentes de plástico.
4. No lavar las partes internas del robot ni utilizar chorros de agua bajo presión para no dañar los componentes eléctricos y electrónicos.



ES



### Cautela - Advertencia

**Para no dañar los componentes eléctricos y electrónicos de manera irreversible, no sumergir el robot, ni parcial ni totalmente, en agua ya que no es estanco.**

5. Controlar la parte inferior del robot (zona cuchilla de corte, ruedas anteriores y posteriores), utilizar un cepillo para quitar las incrustaciones y/o los residuos que podrían estorbar el buen funcionamiento del robot.
6. Quitar posibles restos de hierba y follaje de la zona de la empuñadura del robot.
7. Limpiar los pomos de recarga de baterías (A), las placas de contacto (B) y eliminar posibles oxidaciones o residuos debidos a los contactos eléctricos con un paño seco y, si es necesario, con papel de lija de grano fino.
8. Limpiar el sensor de lluvia (C) y eliminar restos de suciedad o posibles oxidaciones.
9. Quitar del interior de la estación de recarga los residuos acumulados.

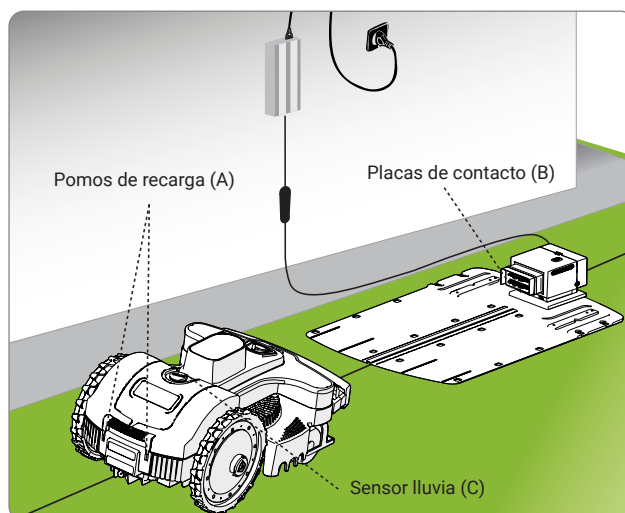

### AVERÍAS, CAUSAS Y REMEDIOS

Las informaciones indicadas a continuación, tienen la función de ayudar en la identificación y corrección de posibles anomalías y funcionamientos incorrectos que podría producirse durante el uso. Algunas averías pueden ser resueltas por el usuario, otras requieren una precisa competencia técnica o capacidades específicas y deben ser realizadas exclusivamente por personal cualificado con experiencia reconocida y adquirida en el sector específico de intervención.

Cuando el robot se encuentre en estado de error con el led ALERT encendido o intermitente, conecte la APP de smartphone para entender la naturaleza del error.







#### Cautela - Advertencia

**Parar el robot en condiciones de seguridad (ver "Parada de seguridad del robot") en caso de que sea necesario inspeccionar el robot para evitar el peligro de puesta en marcha imprevista de la cuchilla.**

ES

Inconveniente	Causas	Remedios
Vibraciones anómalas El robot hace mucho ruido	Cuchilla de corte dañada	Sustituir la cuchilla por una nueva (véase "Sustitución cuchilla")
	Cuchilla de corte atascada por residuos (cintas, cuerdas, fragmentos de plástico, etc.)	Parar el robot en condiciones de seguridad (véase "Parada de seguridad del robot"). Desatascar la cuchilla  <b>Cautela - Advertencia</b>  <b>Usar guantes de protección para evitar peligros de cortes en las manos</b>
	El arranque del robot se produce en presencia de obstáculos no previstos (ramas caídas, objetos olvidados, etc.)	Parar el robot en condiciones de seguridad (véase "Parada de seguridad del robot")  Quitar los obstáculos y volver a arrancar el robot (véase "Puesta en servicio - Modo automático")
	Motor eléctrico averiado	Reparar o sustituir el motor en el Centro de Asistencia autorizado más cercano
	Césped demasiado alto	Aumentar la altura del corte (véase "Reglaje altura del corte")  Efectuar un corte preliminar del área con una cortadora de césped normal
El robot no se coloca correctamente dentro de la estación de recarga	Posición errónea del alambre perimetral del cable de alimentación de la estación de recarga	Verificar la conexión de la estación de recarga (véase "Instalación estación de recarga y del alimentador")
	Hundimiento del terreno cerca de la estación de descarga	Colocar la estación de recarga en una superficie plana y estable (véase "Planificación instalación equipo")
El robot se comporta de manera anómala alrededor de los arriates	Alambre perimetral colocado erróneamente	Recolocar el alambre perimetral correctamente (sentido horario) (véase "Colocación alambre perimetral")
El robot trabaja durante horarios incorrectos	Reloj configurado erróneamente	Volver a configurar el reloj del robot (véase "Modalidades de programación")
	Horario de trabajo configurado erróneamente	Volver a configurar el horario de trabajo (véase "Modalidades de programación")

Inconveniente	Causas	Remedios
El área de trabajo no se corta completamente	Horas de trabajo insuficientes	Prolongar el horario de trabajo (véase "Modalidades de programación")
	Cuchilla de corte con incrustaciones y/o residuos	 <b>Cautela - Advertencia</b> <b>Usar guantes de protección para evitar peligros de cortes en las manos</b> Limpia la cuchilla de corte
	Cuchilla de corte desgastada	Sustituir la cuchilla con un recambio original (véase "Sustitución de la cuchilla")
	Área de la zona de trabajo excesiva respecto a la capacidad efectiva del robot	Adecuar el área de trabajo (véase "Datos técnicos")
	Las baterías están a punto de agotar su ciclo de vida	Sustituir las baterías con recambios originales (véase "Sustitución baterías")
	La recarga de las baterías no se produce de modo completo	Limpia y elimina las posibles oxidaciones de los puntos de contacto de las baterías (véase "Limpieza del robot")
El área secundaria no está cortada completamente	Programación errónea	Programar correctamente el área secundaria (véase "Modalidades de programación")
 Naranja intermitente lento	Fecha y hora no establecidas	La fecha y la hora se pueden actualizar a través de la APP de smartphone.
	Cuchilla de corte dañada.	Sustituir la cuchilla con una nueva (ver "Sustitución de la cuchilla").
	Cuchilla de corte atascada con residuos (cintas, cuerdas, fragmentos de plástico, etc.).	 <b>Precaución - Advertencia</b> <b>Usar guantes de protección para evitar peligros de corte de las manos</b> Desatascar la cuchilla.
	Hierba demasiado alta.	Aumentar la altura de corte (ver "Regulación de la altura de corte")
	El robot está levantado del suelo	Comprobar el que el robot no esté bloqueado ni obstruido por algún objeto. Limpia y elimina los restos de hierba que pudiera haber bajo el casco y que puedan obstruir los sensores.
 Naranja intermitente rápido	Después de haber pulsado la tecla off, el led parpadea rápidamente	Conéctese con la APP de smartphone para introducir el pin del robot.
	El cable perimetral no está conectado correctamente (rotura del cable, ausencia de conexión eléctrica, etc.)	Controlar el buen funcionamiento de la alimentación eléctrica, la correcta conexión del alimentador y de la estación de recarga (ver "Instalación de estación de recarga y del alimentador").
	Robot fuera de perímetro en pendiente	Delimitar el área con excesiva pendiente (ver "Planificación de la instalación del sistema").
	Robot fuera de perímetro	Comprobar que el cable esté correctamente instalado (excesiva profundidad, proximidad a objetos metálicos, distancia entre el cordón que delimita dos elementos inferior a 70 cm, etc.) (ver "Planificación de la instalación del equipo").
	Robot dentro de un parterre	Colocar el cable perimetral correctamente (en sentido contrario a las agujas del reloj) (ver "Instalación del cable perimetral")

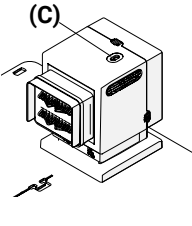
Inconveniente	Causas	Remedios
 Naranja encendido fijo	Error irrecuperable.	Apagar y volver a encender el robot. En caso de que el problema persista contactar el centro de asistencia autorizado más cercano.
	El led (C) no se enciende	Falta la tensión de alimentación Fusible interrumpido
	El led (C) del transmisor está encendido	Alambre perimetral interrumpido

## SUSTITUCIONES COMPONENTES

### RECOMENDACIONES PARA LA SUSTITUCIÓN DE PARTES



#### Importante

Realizar las operaciones de sustitución y reparación según las indicaciones dadas por el fabricante, o dirigirse al Servicio de Asistencia, cuando dichas intervenciones no estén indicadas en el manual.

### SUSTITUCIÓN BATERÍAS



#### Importante

Sustituir las baterías en un centro de asistencia autorizado.

### SUSTITUCIÓN DE LA CUCHILLA

1. Parar el robot en condiciones de seguridad (véase "Parada de seguridad del robot").



#### Importante

Usar guantes de protección para evitar peligros de cortes en las manos.

Para su sustitución, usar exclusivamente la cuchilla original adecuada para el aparato.

**MODELO:** C040BA4, C040BAH

**Código de la cuchilla de corte:** 075Z07800A

2. Volcar el robot y apoyarlo de manera que no dañe el capó de cobertura.
3. Aflojar los tornillos (B) para desmontar la cuchilla (A).
4. introducir una nueva cuchilla y apretar los tornillos.
5. Volcar el robot en posición de funcionamiento.

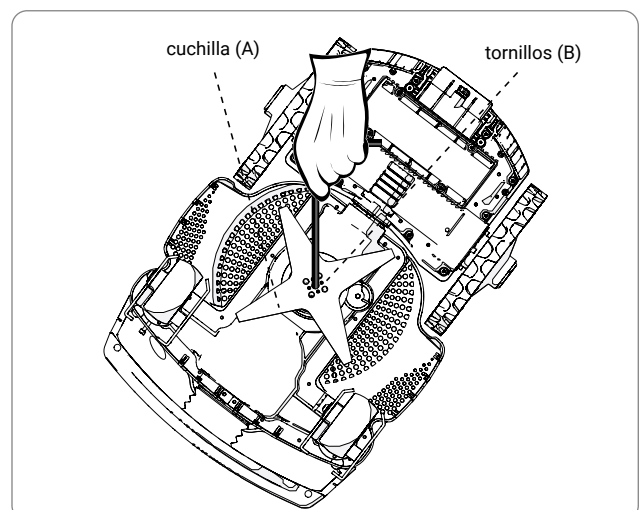



## DESGUACE DEL ROBOT

- Este producto, al final de su vida útil, se clasifica como RAEE (residuos de aparatos eléctricos y electrónicos), por lo cual se prohíbe eliminarlo en calidad de residuo doméstico normal, residuo urbano mixto (no diferenciado), o residuo urbano separado (diferenciado).
- El usuario, al eliminarlo, debe asegurarse de que el producto se recicle respetando los requisitos legales locales; en particular, debe obligatoriamente separar los componentes eléctricos y electrónicos y eliminarlos en modo diferenciado en los correspondientes centros de recogida autorizados para la recogida de RAEE, o bien entregar el producto en buen estado al vendedor en el momento de efectuar una nueva compra. La eliminación ilegal de Residuos de Aparatos Eléctricos y Electrónicos (RAEE) se castiga con sanciones establecidas por las legislaciones vigentes en el territorio en que se comprueba la infracción.
- La presencia de sustancias peligrosas en los aparatos eléctricos y electrónicos tiene un potencial efecto nocivo en el medio ambiente y en la salud humana, por lo cual es fundamental el papel del usuario a la hora de contribuir a la reutilización, para el reciclaje o cualquier otra forma de recuperación de los RAEE.
- Todos los componentes, que deben separarse y eliminarse en modo específico, están marcados con una señal específica.



### Peligro - Atención

**RAEE- Los residuos de aparatos eléctricos y electrónicos (RAEE) pueden contener sustancias peligrosas con efectos potencialmente nocivos para el medio ambiente y para la salud de las personas. Es obligatorio efectuar la eliminación de los RAEE en modo correcto y sólo en los centros de recogida para ello dispuestos.**

- Embalaje - El embalaje del producto está hecho con materiales reciclables y debe someterse a eliminación en modo sostenible en los contenedores de recogida para ello dispuestos o en los correspondientes centros de recogida autorizados.
- Baterías - Las baterías viejas o agotadas contienen sustancias nocivas para el medio ambiente y para la salud humana, de modo que no deben eliminarse con los residuos domésticos normales. El usuario tiene la obligación de eliminar las baterías en modo sostenible en los contenedores de recogida para ello dispuestos en los correspondientes centros autorizados para la recogida.

**ZUCCHETTI Centro Sistemi S.p.A. Via Lungarno 305/A Terranuova B.ni (AR) ITALY**

declara bajo su propia responsabilidad que el producto:

robot cortacésped automático alimentado con batería, modelos C040BA4, C040BAH es conforme a los requisitos esenciales de seguridad, salud y protección del medio ambiente previstos por las siguientes directivas de la Unión Europea:

**directiva de máquinas 2006/42/CE, directiva de compatibilidad electromagnética 2014/30/UE, directiva Radio (RED) 2014/53/UE, directiva rohs 2011/65/UE, directiva raEE 2012/19/UE, directiva de emisión acústica ambiental 2005/88/CE;**

es conforme a las siguientes normas armonizadas:

EN 50636-2-107:2015 + A1:2018 + A2:2020 (**seguridad**);

EN 60335-1:2012 + AC:2014 + A11:2014 + A13:2017 + A1:2019 + A14:2019 + A2:2019 (**seguridad**);

EN 62233:2008 +AC:2008 (**campos electromagnéticos**);

EN 55014-1:2017 + A11:2020 (**emisión**);

EN IEC 61000-3-2:2019 e EN 61000-3-3:2013 + A1:2019 (**emisión**);

EN 55014-2:2015 (**inmunidad**);

EN 50419:2006 (**RAEE – Marca de los aparatos**)

ETSI EN 301 489-1 V2.2.3 (**Compatibilidad electromagnética**)

ETSI EN 301 489-17 V3.2.4 (**Compatibilidad electromagnética**)

ETSI EN 300 328 V2.2.2 (**Eficiencia del espectro de radio**)

ETSI EN 303 447 V1.1.1 (**Eficiencia del espectro de radio**)

modelos equipados con “Módulo Connect (GPS, GPRS)”:

ETSI EN 301 511 V12.5.1 (**Eficiencia del espectro de radio**)

declara además que, conforme a la directiva 2005/88/CE, el nivel LWA de potencia sonora sobre una muestra significativa es de 63.0 dB  $\pm$  2.0 dB (ponderado en curva A y referido a 1 pW), que el nivel LWA de potencia sonora garantizada es inferior a 67 dB (ponderado en curva A y referido a 1 pW) y que los legajos técnicos, conforme al sentido de las directivas 2005/88/CE y 2006/42/CE se han depositado en Zucchetti Centro Sistemi S.p.A. via Lungarno 305/a, Terranuova B.ni (ar), Italia.

Terranuova B.ni 31/10/2022

Bernini Fabrizio  
(Director Gerente)



**ZUCCHETTI Centro Sistemi S.p.A. Via Lungarno 305/A Terranuova B.ni (AR) ITALY**

Declares and assumes liability that the product:

battery-powered automatic lawnmower robot, models C040BA4, C040BAH complies with the basic requisites for safety, health and environmental protection provided for by the following UK Regulations:

Supply of Machinery (Safety) Regulations 2008 S.I. 2008/1597 (as amended), Electromagnetic Compatibility Regulations 2016 S.I. 2016/1091 (as amended), Radio Equipment Regulations 2017 S.I. 2017/1206 (as amended), Restriction of the Use of Certain Hazardous Substances in Electrical and Electronic Equipment Regulations 2012 S.I. 2012/3032 (as amended), Waste Electrical and Electronic Equipment Regulations 2013 S.I. 2013/3113 (as amended), Noise Emission in the Environment by Equipment for use Outdoors Regulations 2001 S.I. 2001/1701 (as amended);

complies with the following designated standards:

BS EN 50636-2-107:2015 + A1:2018 + A2:2020 (**safety**);

BS EN 60335-1:2012 + AC:2014 + A11:2014 + A13:2017 + A1:2019 + A14:2019 + A2:2019 (**safety**);

BS EN 62233:2008 + AC:2008 (**electromagnetic fields**);

BS EN 55014-1:2017 + A11:2020 (**emission**);

BS EN IEC 61000-3-2:2019 and BS EN 61000-3-3:2013 + A1:2019 (**emission**);

BS EN 55014-2:2015 (**immunity**);

BS EN 50419:2006 (**WEEE – Equipment marking**)

BS EN 301 489-1 V2.2.3 (**Electromagnetic compatibility**)

BS EN 301 489-17 V3.2.4 (**Electromagnetic compatibility**)

BS EN 300 328 V2.2.2 (**Radio Spectrum Efficiency**)

BS EN 303 447 V1.1.1 (**Radio Spectrum Efficiency**)

Models equipped with "Connect module (GPS, GPRS)":

BS EN 301 511 V12.5.1 (**Radio Spectrum Efficiency**)

also declares that, pursuant to the S.I. 2001/1701 (as amended), the LWA sound power level, out of a significant sample is 59 dB ± 2.0 dB (weighted on A curve and referred to 1 pW), that the guaranteed LWA sound power level is less than 61 dB (weighted on A curve and referred to 1 pW) and that the technical folders in compliance with the S.I. 2001/1701 (as amended) and the S.I. 2008/1597 (as amended) are available c/o Zucchetti Centro Sistemi S.p.A. via Lungarno 305/a, Terranuova B.ni (ar), Italy.

Terranuova B.ni 31/10/2022

Bernini Fabrizio  
(CEO)



La Zucchetti Centro Sistemi S.p.A (ZCS) garantiza a sus clientes la aplicación de todos los derechos recogidos en la directiva Europea 1999/44/CE. La garantía cubre en particular los defectos de materiales o de fabricación durante un período de 2 años (dos) a partir de la fecha original de compra. ZCS no garantiza el funcionamiento ininterrumpido o carente de errores del producto, ni se considera responsable por daños debidos a errores al consultar las instrucciones. Además, esta garantía no se aplica a: daños estéticos, como arañazos, cortes y abolladuras; materiales de consumo, como baterías, a no ser que el daño del producto haya sido causado por un defecto de los materiales o de fabricación; daños causados por el uso del producto con accesorios no producidos o comercializados por ZCS; daños causados por accidentes, abuso, uso erróneo, inundaciones, fuego u otros eventos naturales o causas externas; daños causados por operaciones realizadas por proveedores del servicio ZCS no autorizados; o daños a un producto que haya sido modificado o alterado sin el permiso escrito de ZCS.

ZCS se reserva el derecho exclusivo de reparar o sustituir (con un producto sustitutorio nuevo o sometido a revisión recientemente) el producto o las partes que lo componen, o de ofrecer, atendiendo exclusivamente a su propio criterio, el reembolso total del precio de compra. Cuando se efectúa un reembolso, el producto objeto del reembolso debe devolverse a ZCS y pasa a ser propiedad de ZCS.

Durante el período de garantía, ZCS se encargará, atendiendo exclusivamente a su propio criterio, de reparar o sustituir los componentes estropeados en condiciones de uso normal. La reparación o sustitución pueden incluir el uso de componentes o unidades recientemente sometidas a revisión, según decida ZCS. ZCS se reserva además el derecho de utilizar las unidades sustitutorias, las piezas o componentes de valor y diseño comparables. El coste de las piezas o de la mano de obra por las intervenciones de reparación o sustitución no correrá a cargo del cliente, aunque sí se le cobrarán los gastos de envío. Cuando se sustituyen un producto o un componente, el elemento sustitutorio utilizado pasa a ser propiedad del usuario, y el elemento sustituido pasa a propiedad de ZCS, según el caso.

Esta garantía no compromete los derechos del comprador establecidos por las leyes nacionales de aplicación vigentes, ni exime en modo alguno al comprador de los gastos que las mismas le imponen a fin de ejercer la garantía.

La garantía limitada al país de compra se considera ejercida en el punto de distribución donde se ha comprado el robot o en el centro de asistencia más cercano. El robot defectuoso deberá entregarse personalmente al vendedor o al centro de asistencia más cercano. En caso de devolución mediante servicios de mensajería, a cargo del comprador, el robot deberá empaquetarse en su embalaje original, y deberá enviarse junto con la factura o el recibo de compra, incluyendo la fecha de compra, el número de serie y la descripción del problema.

### CONDICIONES Y LIMITACIONES

- Para las modalidades de aplicación de esta garantía y para cualquier otra información, llame al punto de distribución correspondiente.
- Esta garantía sólo es válida si:
  - el producto defectuoso se presenta junto con el original legible de la factura o del recibo de compra que indiquen la fecha de compra y el nombre del distribuidor.
- Esta garantía pierde su validez si:
  - el producto no se usa respetando las instrucciones de uso y mantenimiento;
  - la instalación o el uso no son conformes a las instrucciones de uso;
  - el número de matrícula se presenta borrado o ilegible;
  - se utilizan dispositivos periféricos no autorizados o se modifica el producto;
  - se utilizan piezas o accesorios no originales;
  - si alguna pieza o accesorio han sido sometidos a alteraciones indebidas;
  - las actuaciones de mantenimiento han sido realizadas por el cliente mismo o por terceras partes no autorizadas;
  - el robot, el alimentador, la recarga o los accesorios presentan averías debidas a agentes atmosféricos como rayos, avalanchas, corrimientos de tierras, saltos de corriente, descargas eléctricas, temporales, inundaciones, catástrofes naturales, etc., etc.
- Exclusiones y limitaciones de la garantía:
  - se excluyen de la garantía las piezas sujetas a desgaste debido al uso, como cepillos, cuchilla de corte, alambre perimetral, clavos, orugas, ruedas, cables y cordones de conexión;
  - partes externas y soportes de plástico que no presenten defectos de fabricación. La decoloración de los plásticos debido a motivos naturales o agentes químicos;
  - la batería tiene una garantía limitada únicamente a los defectos de fabricación en los primeros 24 meses de vida;
  - los motores tienen una garantía de 2 años o 3000 horas de funcionamiento.

### CÓMO SOLICITAR EL SERVICIO DE ASISTENCIA BAJO GARANTÍA

Para solicitar el servicio de asistencia bajo garantía y para instrucciones específicas sobre dónde y cómo restituir el producto ZCS para el servicio de asistencia, contactar al punto de venta donde se ha comprado el robot o el centro de asistencia más cercano. Para ejercer el derecho de garantía se solicita al comprador un original o una copia de la factura o del recibo de compra del producto por parte de distribuidor original. La garantía se limita al país en que ZCS o los distribuidores autorizados han vendido originalmente el producto.

### OTRAS DEFINICIONES

#### Asistencia in situ

- El cliente no tiene derecho a la asistencia in situ sobre el producto, ni siquiera durante el período de garantía.
- En caso de que se presente la necesidad de una intervención in situ, se adeudará el derecho de llamada, además de la tarifa horaria del centro de asistencia.

#### Consejos

- Conservar el embalaje original.
- Conservar factura o recibo de compra (causa de anulación de la garantía).

#### Atención

- Es obligación del cliente leer atentamente el manual de instrucciones y atenerse rigurosamente a las indicaciones que en él se dan.

